

ANNO

1873

ALL IN ACCESSORIES

ROSCONI
150 ANNIVERSARY

USE YOUR SENSES

INHALTS VERZEICHNIS.

TABLE OF CONTENT

Unternehmen 6 — 15

COMPANY

Referenzen 16 — 21

REFERENCES

Garderobenständer 22 — 65

COAT RACKS

Haken 66 — 91

HOOKS

Wand- | Reihe- | Klappgarderobe 92 — 163

WALL-MOUNTED + FOLDING COAT RACKS | COAT RAILS

Umkleidegarderobe 164 — 171

CHANGING ROOM BENCHES

Kleiderbügel 172 — 175

CLOTHES HANGERS

Ascher & Behälter 176 — 237

RECEPTACLES AND ASHTRAYS

Objektmöbel 238 — 251

CONTRACT FURNITURES

Stellwandsysteme 252 — 267

PARTITION SYSTEM

Leit- & Sicherheitssysteme 268 — 284

SIGNAGE AND SAFETY SYSTEMS

Materialien & Farbe 282 — 285

MATERIALS AND COLORS

K O L L E K

59 AAR · 210
Ascher-Abfall-Kombination
ashtray-litter combination

59XX · 216
Tisch- und Wandascher
table + wall-mounted ashtray

ARTISTA · 100
Wand- | Reihengarderobe
wall-mounted rack | coat rail

BUSY · 076
Haken
hook

CERTEZZA · 112
Wand- | Reihengarderobe
wall-mounted racks | coat rail

CLAP · 148
Klappgarderobe
folding rack

CREW 08 | CREW 09 · 278
Leitsysteme
signage system

CREW 5X · 200
Ascher-Abfall-Kombination
ashtray-litter combination

DRESS · 166
Umkleidegarderobe
changing room benche

HAKEN · 072
hook

ISERLOHNER HAKEN · 078
hooks from Iserlohn

LENA · 154
Garderobenständer
coat rack

59 ASR · 204
Ascher-Abfall-Kombination
ashtray-litter combination

AIRO / QS · 024
Garderobenständer
coat rack

ARCO · 94
Wand- | Reihengarderobe
wall-mounted | coat rail

CAMINO · 032
Garderobenständer
coat rack

CERTO · 118
Wand- | Reihengarderobe
wall-mounted racks | coat rail

CREW 01 · 178
Ascher
ashtray

CREW 1X | 2X | 3X · 186
Behälter
receptacles

CREW SAFETY · 270
Sicherheitssysteme
safety systems

EASY · 076
Haken
hook

FIN · 130
Wand- | Reihengarderobe
wall-mounted rack | coat rail

JETT · 240
Objektmöbel
contract furniture

LINA · 155
Garderobenständer
coat rack

59 PFB · 234
Pflanzbehälter
plant container

ALICANTE · 227
Mülltrennsystem
waste separation

ASTA · 028
Garderobenständer
coat rack

CASSETTA · 106
Wand- | Reihengarderobe
wall-mounted rack | coat rail

CIRCULUM · 068
Haken
hook

CREW 02 · 182
Ascher-Abfall-Kombination
ashtray-litter combination

CREW 4X | 4X · 194
Behälter
receptacle

DERO · 150
Wand- | Klappgarderobe
wall-mounted + folding rack

ECO · 152
Wandgarderobe
wall-mounted rack

FINO · 136
Wand- | Reihengarderobe
wall-mounted rack | coat rail

LANA · 036
Garderobenständer
coat rack

LIDO · 231
Mülltrennsystem
waste separation

T I O N E N

COLLECTIONS



282

172

LUME · 254
Stellwand
partition system

MÁS · 084
Haken
hook

MOLLINARO · 244
Objektmöbel
contract furniture

PASSAGE · 258
Stellwände
partition system

PUR · 042
Garderobenstände
coat rack

RAPUNZEL · 088
Haken
hook

SPLIT · 230
Mülltrennsystem
waste separation

TESORO · 124
Wand- | Reihengarderobe
wall-mounted racks | coat rail

TOP · 058
Garderobenstände
coat rack

VARIOSIA · 142
Wand- | Reihengarderobe
wall-mounted racks | coat rail

LUNA · 154
Garderobenstände
coat rack

MISTER T / T2 · 158
Wandgarderobe
wall-mounted rack

MUNICH · 224
Mülltrennsystem
waste separation

PAXA · 231
Behälter
receptacle

QBX · 220
Behälter
receptacle

ROLLENSPIEL · 90
Haken
hook

STAG 1 + 2 · 162
Wandgarderobe
wall-mounted rack

TENERO · 050
Garderobenstände
coat rack

TORRE · 060
Garderobenstände
coat rack

VICI · 76
Haken
hook

MADRID · 226
Mülltrennsystem
waste separation

MONO · 076
Haken
hook

NICE · 225
Mülltrennsystem
waste separation

POLEHANGER · 040
Garderobenstände
coat rack

R2D2 · 248
Objektmöbel
contract furniture

SPINNING WHEEL · 044
Garderobenstände
coat rack

STAG 3 · 048
Garderobenstände
coat rack

TIM · 054
Garderobenstände
coat rack

TUBE · 233
Schirmstände
umbrella stand

YAL · 76
Haken
hook

**Vision wird Tradition –
In der Verknüpfung aus
moderner Technologie und
handwerklichem Können
entstehen Werkstücke von
absoluter Präzision.**

Vision becomes tradition – on the basis of intertwining modern technology with traditional craftsmanship, Rosconi creates pieces of astonishing accuracy.

18
73

IDEENSCHMIEDE VEREINT MIT HOHER FERTIGUNGSTIEFE.

CREATIVE LAB MEETS HIGH VERTICAL INTEGRATION

[DE] Bei uns im Werk entstehen Wohn- sowie Objektmöbel, Garderobensysteme und hochwertige Stahl- und Edelstahlwerke von absoluter Präzision. Mit diesem Ansatz gelingt uns in der Produktion beides: die Reproduktion in Serie und die Lösung des absoluten Einzelstücks. In der Ideenschmiede mit dem Charakter einer Manufaktur ist man dem Thema Individualität und damit der perfekten Umsetzung des Kundenwunsches verpflichtet. Das Produkt- und Serviceportfolio reicht von der Idee, Entwicklung und Produktion ganzer Raum- und Innenausbaukonzeptionen über die Sonder- und Serienmöbelproduktion bis hin zur Auslieferung und Montage der Produkte. Unsere Fertigungstiefe liegt bei 76 Prozent. Die Produktion an den Standorten in Deutschland sowie in Österreich sichert die hohe Qualität unserer Produkte. Durch die strategische Erweiterung des Portfolios um den Bereich „Professional Interior“, maßgeschneiderter Innenausbau und Ladenbau, bekommen Sie als Kunde bei uns alles aus einer Hand.

[EN] We create residential and contract furniture, cloakroom systems, and premium stainless steel products – all to the highest precision. This allows us to achieve two things: consistent volume quality and the ability to create unique one-off pieces. In our creative powerhouse, where we embrace the spirit of a bespoke design studio, we love the individual touch and are thus committed to meeting every one of our customers' requirements. Our vertical integration is 76 percent. Our production sites in Germany and Austria ensures the high quality of our products. Now having strategically expanded our portfolio to include the "professional interior" – custom interior design and store fitting – we can provide our customers with everything they need from one source.

PERFECTING PUBLIC AREAS

WIR MACHEN PUBLIKUMSBEREICHE PERFEKT.

[DE] Diese Philosophie lassen wir bereits seit 1873 aufleben. rosconi, klassisch der Garderobenspezialist, ist heute Experte für die komplette Einrichtung von Lounge und Lobby und bietet alles, was diese Bereiche noch schöner, komfortabler und funktionaler macht. Von der Möblierung vor dem Gebäude über Eingangs- und Garderobenlösungen, Behälter für die Entsorgung oder die Unterbringung von Pflanzen, Objektmöbel, variable Ausstellungssysteme bis hin zu maßgeschneidertem Innenausbau: rosconi schafft Übergänge. Und das in einer Qualität „made in Germany“, aus hochwertigen, langlebigen Materialien und in einer klaren, zeitlosen Formensprache.

[EN] This has been our philosophy at rosconi since 1873. An experienced expert for wardrobe solutions, rosconi is nowadays an authority when it comes to the entire interior design of lounges and reception areas and offers everything that makes public areas more functional, more comfortable and more beautiful. Whether you are looking for design solutions for exterior areas or items for reception areas, whether you are interested in receptacles for waste disposal or housing of plants, whether you are in need of contract furniture or flexible exhibition systems: rosconi creates smooth transitions by providing quality “made in Germany” – completed by high-quality durable materials and a reduced, timeless design.



Elbphilharmonie & Laeiszhalle Hamburg
Garderobenanlage · cloakroom facilities

A QUESTION OF SUSTAINABILITY

EINE FRAGE DER NACHHALTIGKEIT.

Im Umgang mit Ressourcen handelt SCHNEEWEISS interior umweltgerecht und nachhaltig. Die Produktion von Holzprodukten ist mit einem Eingriff in die Natur verbunden, sobald Holz angebaut und geerntet wird.

When it comes to dealing with resources, SCHNEEWEISS interior acts environmentally friendly and sustainable. The production of wooden goods involves an intrusion into nature, since wood is grown and harvested.

Holzwirtschaft sollte daher möglichst wenig in biologisch wertvolle Ökosysteme eingreifen. Durch unsere Umweltzertifizierungen weisen wir bewusst den umweltverträglichen Umgang mit Wald und nachfolgender Transparenz in puncto Verarbeitungswegen nach und betrachten sämtliche Produktionsprozesse unter Umweltaspekten: Es kommt beispielsweise umweltfreundlicher Lack auf Wasserbasis zum Einsatz, das Holz für den Möbelbau stammt aus nachhaltiger Produktion, Holzreste werden als Heizstoff für das Unternehmen genutzt. Der Transport durch unsere Spedition erfolgt ebenfalls unter ökologischen Gesichtspunkten, wozu gehört, dass alle Fahrzeuge mit der neuesten, als besonders schadstoffarm einzustufenden EEV-Technik versehen sind und die auszuliefernden Produkte umweltschonend in Mehrwegdecken verpackt werden.



SCHNEEWEISS INTERIOR

Consequently, the wood industry should intervene as little as possible in biologically valuable ecosystems. On the basis of our environmental certifications, we deliberately prove the environmentally adequate handling as well as the subsequent transparency in terms of processing paths. Moreover, we consider all production processes in terms of their environmental aspects: Environmentally friendly water-based paint is used, our wood for the construction of furniture stems from sustainable production and wood residues are used as heating material for our company. The transportation by our logistics company also takes environmental factors into consideration. All vehicles are equipped with the latest EEV technology, which means particularly low emissions and our products are delivered environmentally-friendly packed in reusable covers.



UNSERE KOMPETENZEN.

OUR COMPETENCES

ÖFFENTLICHE BEREICHE



PUBLIC AREAS

Perfekt in Szene gesetzt
für jeden Anlass

Ob Großgarderobenanlagen nach Theater, Lobby Items für Warte- und Empfangsbereiche oder ein Umkleidebereich im Sportheim – Beispiele gibt es viele und wir haben die passende Lösung.

Perfectly staged for
every occasion

Whether large wardrobe systems in a theater, lobby items for waiting- and reception areas or a changingrooms in your sports club - there are many examples and we have the right solution.

GESCHÄFTSRÄUME



BUSINESS SPACES

Arbeitswelten im Wandel

Wir schaffen Ordnung in Ihren Geschäftsräumen. Mit unseren Produkten sind Kleidungsstücke, Hüte, Taschen und Schirme gut und sicher verstaut. Dank unserer Behälter, Mülltrennsysteme sowie Abfall-Ascher-Kombinationen, ist das Arbeitsumfeld innen als auch draußen aufgeräumt und sauber, sondern auch nachhaltig.

Changing work environments

We create order in your business premises. With our products, clothes, hats, bags and umbrellas are well and safely stored. Thanks to our bin collections, waste separation systems and waste-ashtray combinations, the working environment inside and outside is not only tidy and clean, but also sustainable.



GESUNDHEIT



HEALT CARE

Bleiben Sie gesund!

Gesundheit ist unser wichtigstes Gut. Wir haben die Lösungen für alle Bereiche Ihrer Klinik und Pflegeeinrichtung. Hygiene, Qualität und Funktionalität werden bei uns großgeschrieben.

Stay healthy!

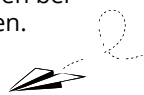

Health is our most important asset. We have the solutions for all areas of your clinic and care facility. Hygiene, quality & functionality are our top priorities.

BILDUNG



EDUCATION

Abgehakt!

Überall, wo Menschen im Bildungsbereich zusammen kommen, sind wir Ihr kompetenter Partner. Besonders unsere D-GUV zertifizierten Garderoben erfüllen die Sicherheitsvorschriften in Ihren Bildungsstätten und sorgen für mehr Sicherheit in Fluren, Klassenzimmern und Umkleiden.

Put a hook on it!

Everywhere people come together in education areas, we are your competent partner. Especially our D-GUV certified wardrobes fulfil the safety regulations in your educational institutions and ensure more safety in corridors, classrooms and changing rooms.

HOTELLERIE & GASTRONOMIE



HOSPITALITY

Wir bitten zu Tisch!

Unsere formschönen Produkte fügen sich stets unaufdringlich und dezent in nahezu jedes Raumkonzept ein. Dank unserer Produkte glänzen Sie immer mit Gastfreundlichkeit.

We invite you to the table!

Our beautifully designed products always blend unobtrusively and discreetly into almost any room concept. Thanks to our products you will always shine with hospitality.

REFERENZEN.

REFERENCES

**Nichts ist aussagekräftiger
als zufriedene Kunden. Im
Lauf der Jahre konnten wir
zahlreiche namhafte Kunden
mit unseren Designklassikern
und Produktinnovationen
überzeugen.**

Nothing is more meaningful than satisfied customers. Over the years we could convince numerous renowned customers with our design classics and product innovations.

AUSGEWÄHLTE REFERENZEN

SCHNEEWEISS interior

© PeTe Fotodesign



Elbphilharmonie & Laeiszhalle Hamburg
Garderobenanlage · cloakroom facilities

SELECTED REFERENCES

SCHNEEWEISS interior

21er Haus, Wien | Österreich

BERLIN

Austria Center Vienna, Wien | Österreich

Barmer

Café Motto am Fluss, Wien | Österreich

James-Simon-Galerie

Das Triest Hotel, Wien | Österreich

DB Schenker, Essen

Deutscher Bundestag, Berlin

HAMBURG

DOW Europe, Horgen | Schweiz

Elbphilharmonie

École Européenne, Mamer | Luxembourg

Europahalle / Kongresszentrum, Karlsruhe

MÜNCHEN

Festspielhaus, Erl | Österreich

BMW Group Werk 1

FHNW Campus Muttenz | Schweiz

Flughafen BER, Berlin

WIEN

Fraport AG, Frankfurt am Main

Wirtschaftsuniversität Wien

Futurium, Berlin

Restaurant Konstantin Filippou

Holsten-Galerie, Neumünster

Inselhalle Lindau

King Abdulaziz International Airport, Jeddah | Saudi-Arabien

ZÜRICH

Landeskrankenhaus Neunkirchen | Österreich

The Hall

Lisbon Cruise Terminal, Lissabon | Portugal

MAAG Halle Zürich

marinaforum Regensburg

MARSTALL, Ludwigsburg

Messe Dortmund GmbH, Dortmund

LAHR

Mövenpick Hotel Frankfurt City

Zalando

pro mente Haus, Mattersburg | Österreich

Rehabilitationszentrum Bad Tatzmannsdorf | Österreich

Sheraton Berlin Grand Hotel Esplanade

Skyline Plaza, Frankfurt am Main

Stadion Mainz 05

Stadthalle Reutlingen

Steigenberger Grandhotel & Spa Petersberg

World Conference Center, Bonn

Neues Schloss Meersburg
Veranstaltungsbereiche · Event Area



Flughafen Berlin Brandenburg Willy Brand
Flughäfen · Airports



Hermann Neuberger Sportschule, Saarbrücken
Sportstätten · Sports Schools



Festspielhaus Erl
Konzert · Theater



James-Simon-Galerie Museumsinsel Berlin
Theater | Kulturzentrum · Theater | Culture Center

Gymnasium Planegg
Schulen · Schools



Bundesministerium — Bildung & Forschung Berlin
Büroräume · Business Spaces

Realschule Kornal-Münchigen
Schulen · Schools



Stadthalle Braunschweig
Mehrweckhallen · Multi-Purpose Halls



Kurhaus Baden-Baden | Gastronomie & Hotel · Hospitality



Europäische Schule Luxemburg, Mamer
Bildungsbereiche · Education

GARDEROBEN STÄNDER.

COAT RACKS

SICH EINFACH MAL HÄNGEN LASSEN

SIMPLY HANGING AROUND

23

AIRO

DESIGN: MARKUS BÖRGENS
& D-TEC DESIGNTEAM



DIE STANDGARDEROBE AIRO BESTICHT DURCH IHRE ASYMMETRISCHE FORM UND IST AUF DAS WESENTLICHE REDUZIERT: EINE GARDEROBENSTANGE, AN DER BIS ZU ACHT KLEIDERBÜGEL PLATZ FINDEN, SOWIE EINE KRONE MIT DREI HAKEN FÜR TASCHEN, SCHALS UND ANDERE ACCESSOIRES. DIE SCHWERE, MASSIVE FUSSPLATTE SICHERT STABILITÄT UND STANDFESTIGKEIT.

The AIRO coat stand features an asymmetrical shape and is reduced to the essentials: a rail with space for up to eight hangers and a top with three hooks for bags, scarves, and other accessories. The robust, solid base keeps the stand steady and stable.



AIRO | AIRO QS



1 AIRO | Edelstahl · stainless steel

2 AIRO QS | weiß pulverbeschichtet | mit Schirmhalter
white powdercoated | with umbrella holder

FARBEN . COLORS

AIRO



Edelstahl · stainless steel



Silber · silver

AIRO QS



RAL 9003* Weiß · white



RAL 9005 Schwarz · black



RAL 6021* Blassgrün · pale green



RAL 3004* Purpurrot · purple red



RAL 3012* Beigerot · beige red

* Sonderfarben nicht in der Hauskollektion enthalten.
Garderobenständer nur in diesen Farben erhältlich.
Special colors not included in the house collection.
Coat rack only available in these colors.

Höhe

1700 mm

Breite

240 mm

Fußplatte

330 x 330 mm

Ausführung

AIRO: rundes Rohr
AIRO QS: eckiges Rohr

Optionen

mit Schirmhalter

Preis

ab EUR 300,-

height

1700 mm

width

240 mm

base plate

330 x 320 mm

design

AIRO: round tube
AIRO QS: square tube

design options

with umbrella holder

price

from EUR 300,-



ASTA



ASTA IST EIN GARDEROBENSTÄNDER MIT EINER OVALEN STANDSÄULE AUS STAHL UND BESONDERS STANDFESTER RUNDER PULVERBESCHICHTETER STAHL-FUSSPLATTE. FUSSPLATTE UND STANDSÄULEN KÖNNEN INDIVIDUELL NACH KUNDENWUNSCH FARBIG BESCHICHTET WERDEN. STRAPAZIERFÄHIGE EDELSTAHL-ACHSEN BIETEN DIE MÖGLICHKEIT ZUM ANHÄNGEN VON KLEIDERBÜGELN. WAHLWEISE SIND DIE GARDEROBEN MIT ODER OHNE SCHIRMHALTERUNG AUS EDELSTAHL VERFÜGBAR.

Asta is a coat stand with an oval pedestal made of steel and a particularly stable round and powder-coated steel base. The steel base and pedestals can be color powder-coated to customer specifications. Hard-wearing stainless steel axles offer the option to hang clothes hangers. The coat stands are optionally available with or without a stainless steel umbrella fitting.



ASTA



1

1 Asta 39xx | ohne Schirmgarnitur
without umbrella fitting

2 Asta 39xx | mit Schirmgarnitur
with umbrella fitting



2

AUSFÜHRUNG . DESIGN

Der Garderobenständer ist in vielen verschiedenen Farben erhältlich und kann in allen RAL Farben nach Hauskollektion pulverbeschichtet werden.

The coat rack is available in many colors and can be powder-coated in all RAL colors of our house collection.

ASTA

Höhe

1700 mm

Standsäule

oval 70 x 30 mm

Fußplatte

ø 350 mm

Ausführung

Standsäule und Fußplatte: Stahl
Achsen, Haken, Schirmgarnitur: Edelstahl

Optionen

pulverbeschichtet
nach RAL Hauskollektion
Schirmgarnitur mit Abtropfschale
passende Kleiderbügel

Garderobenplätze

4

Preis

ab EUR 426,-

height

1700 mm

mounting stand

oval 70 x 30 mm

base plate

ø 350 mm

design

mounting stand, base plate: steel
axles, hooks, umbrella fitting:
stainless steel

design options

powder-coated according
to RAL house collection
umbrella fitting with drip tray
matching clothes hangers

user spaces

4

price

from EUR 426,-



282

172

CAMINO



DER GARDEROBENSTÄNDER CAMINO IST MIT EINER RUNDEN STANDSÄULE AUS STAHL UND EINER BESONDERS STANDFESTEN RUNDEN PULVERBESCHICHTETEN STAHLFUSSPLATTE VERSEHEN, DIE FARBIG BESCHICHTET WERDEN KANN. EINGEKERBTE STAHLACHSEN BIETEN DIE MÖGLICHKEIT ZUM ANHÄNGEN VON KLEIDERBÜGELN. DER GARDEROBENSTÄNDER 3947 K IST ZUSÄTZLICH MIT EINER SCHIRMHALTERUNG AUSGESTATTET.

The Camino coat stand features a round pedestal made of steel and a particularly stable, round, powder-coated steel base which can be color powder-coated as required. Steel axes with notches offer the option to hang clothes hangers. The coat stand 3947 K is additionally equipped with an umbrella fitting.

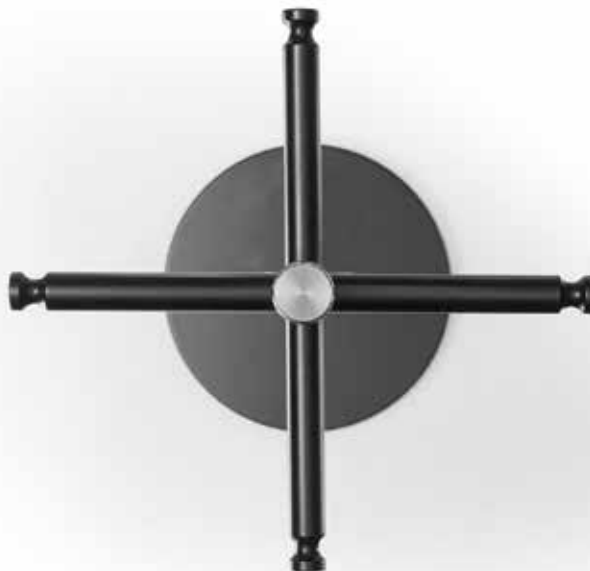

CAMINO

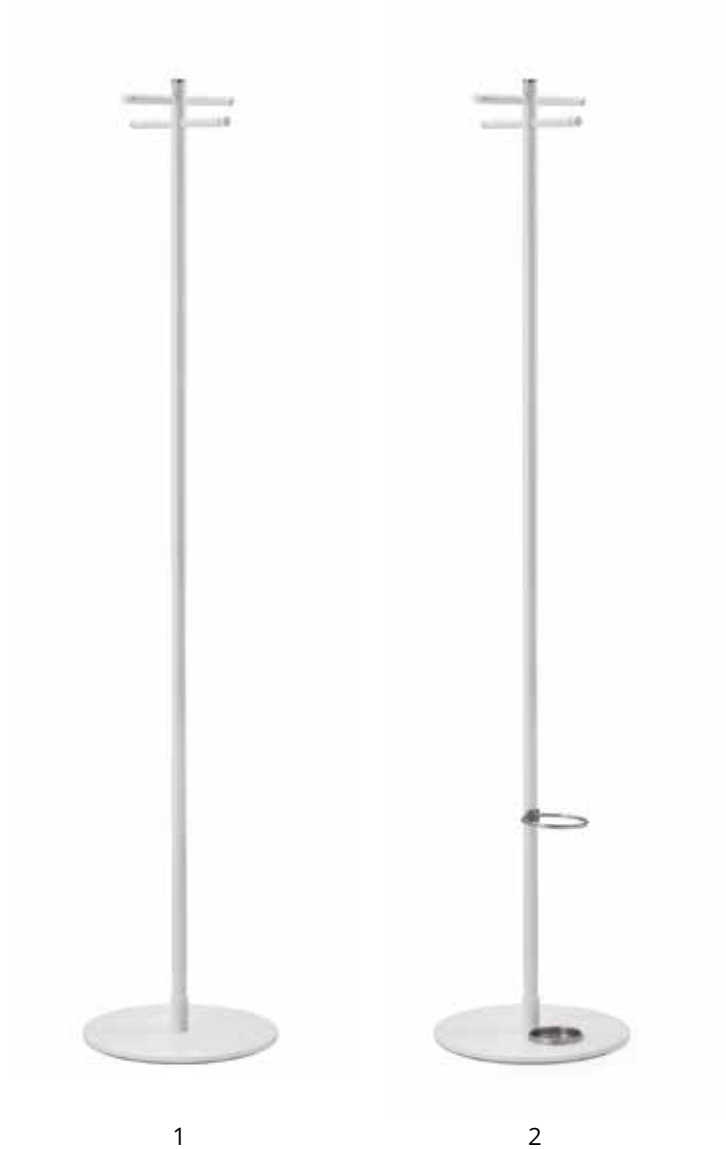

-
- 1 Camino 39xx | Stahlrohr | pulverbeschichtet weiß | ohne Schirmgarnitur
steel tube | white powder-coated finish | without umbrella fitting
 - 2 Camino 39xx | Stahlrohr | pulverbeschichtet weiß | mit Schirmgarnitur
steel tube | white powder-coated finish | with umbrella fitting
 - 3 Camino 39xx | Stahlrohr | mit Schirmgarnitur | optional ohne Schirmgarnitur
steel tube | with umbrella fitting | optional without umbrella fitting

CAMINO

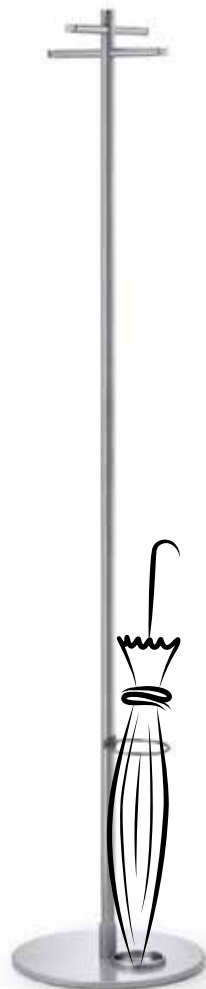

3

AUSFÜHRUNG . DESIGN

Der Garderobenständer ist in vielen verschiedenen Farben erhältlich und kann in allen RAL Farben nach Hauskollektion pulverbeschichtet werden.

The coat rack is available in many colors and can be powder-coated in all RAL colors of our house collection.

Höhe

1703 mm

Standsäule

ø 25 mm

Fußplatte

ø 350 mm

Ausführung

Präzisionsstahl

Optionen

pulverbeschichtet
nach RAL Hauskollektion
passende Kleiderbügel
Schirmgarnitur und Abtropfschale

Garderobenplätze

4

Preis

ab EUR 263,-

height

1703 mm

mounting stand

ø 25 mm

base plate

ø 350 mm

design

precision steel

design options

powder-coated according
to RAL house collection
matching clothes hangers
umbrella fitting and drip tray

user spaces

4

price

from EUR 263,-



282

172

LANA

DESIGN: MARKUS BÖRGENS
& D-TEC DESIGNTEAM



REDUZIERT AUF DIE GRUNDFORMEN RUND
UND QUADRATISCH: DAS IST DIE GARDEROBE LANA.
DAS STANDROHR BESTEHT AUS WEISS LACKIERTEM,
QUADRATISCHEM STAHLROHR, DIE QUERROHRE,
HAKEN UND DREHTEILE AUS GESCHLIFFENEM EDELSTAHL.
DIE INSGESAMT SECHS HAKEN BIETEN ZUSÄTZLICHE
HÄNGEMÖGLICHKEITEN.

Reduced to essential round and square forms: the LANA coat stand. The stand is made of white lacquered square steel tubing, while the cross-bars, hooks, and turning parts are made of polished stainless steel. Six hooks offer additional space to hang clothes.



LANA

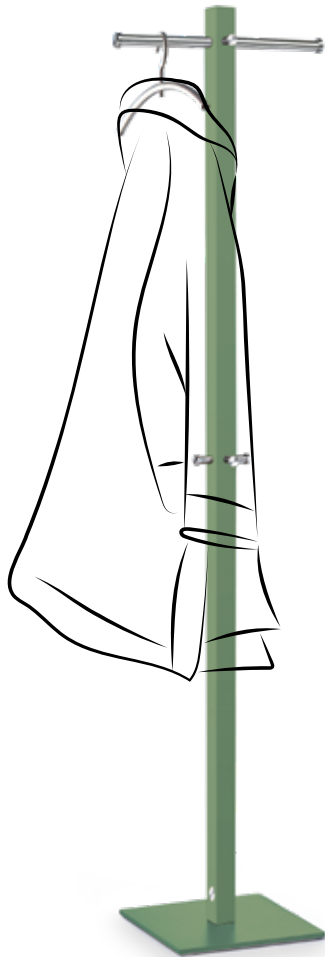

1



2

1 LANA | Edelstahl | Säule und Fußplatte in blassgrün
stainless steel | column and base plate pale green

2 LANA | Edelstahl | Säule und Fußplatte in schwarz
stainless steel | column and base plate black

FARBEN . COLORS



RAL 9003* Weiß · white



RAL 9005 Schwarz · black



RAL 6021* Blassgrün · pale green



RAL 3004* Purpurrot · purple red



RAL 3012* Beigerot · beige red

* Sonderfarben nicht in der Hauskollektion enthalten.
Garderobenständer nur in diesen Farben erhältlich.
Special colors not included in the house collection.
Coat rack only available in these colors.

Höhe
1890 mm

Breite
450 mm

Tiefe
365 mm

Ausführung
Garderobenstangen
Edelstahl geschliffen | Säule
u. Fußplatte pulverbeschichtet

Garderobenplätze
6

Preis
ab EUR 452,-

height
1890 mm

width
450 mm

depth
365 mm

design
coat rack brushed stainless
steel | column and base
powder-coated

user spaces
6

price
from EUR 452,-



POLEHANGER

GARDEROBENSTÄNDER • COAT RACK

Der schlichte, moderne Garderobenständer Polehanger besteht aus pulverbeschichtetem Stahl. Der Vorteil dieses intelligenten und bewusst einfach gehaltenen Systems ist eine schraubenlose Steckverbindung der klassisch anmutenden Haken. Dadurch ist es möglich, Polehanger schnell und äußerst flexibel in wenigen Augenblicken aufzubauen. Durch die variable Anordnung der austauschbaren Haken und die individuellen Möglichkeiten der Farbgebung entsteht enormer Facettenreichtum.

The modern single coat rack is made of powder-coated steel. The advantage of this intelligent and deliberately simple system is the screwless connection of the hooks, enabling the coat rack to be assembled quickly and with great flexibility in just a few moments. Due to the variable configuration of interchangeable hooks and the individual color design options, Polehanger offers an enormous wealth of variations.

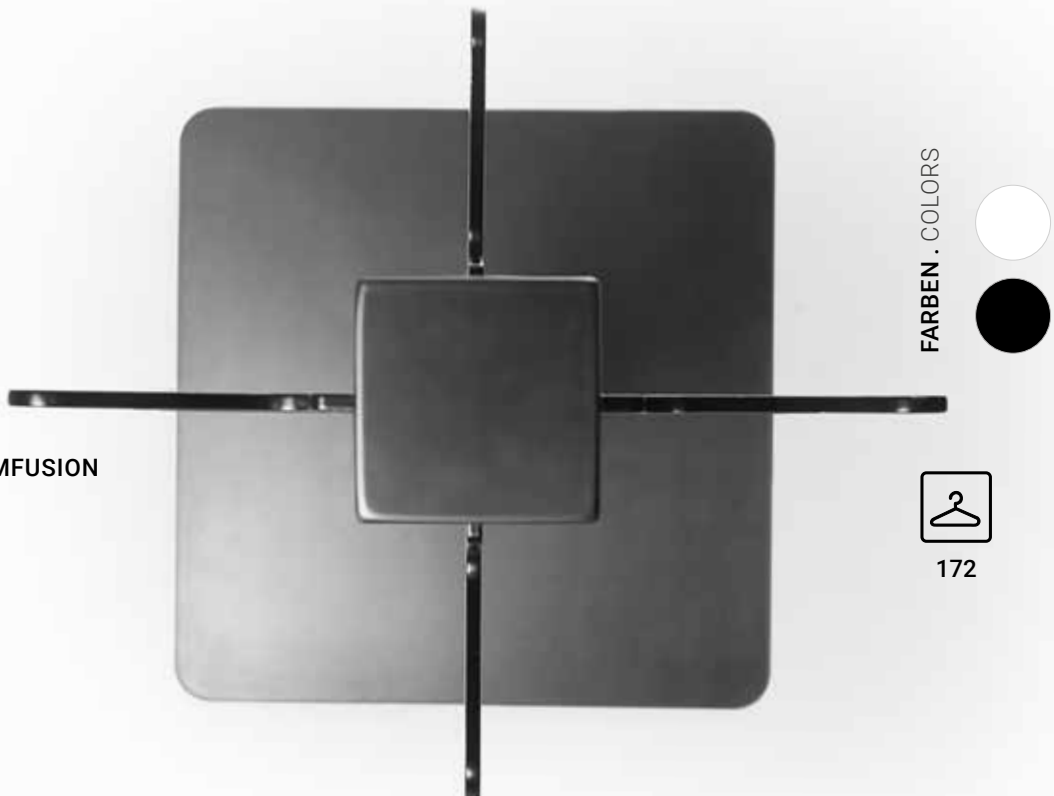

DESIGN: FORMFUSION

DESIGN . FACTS

Höhe

1810 mm

Standsäule

45 x 45 mm

Fußplatte

320 x 320 mm

Ausführung

Standsäule aus Stahl

5 Haken aus Stahl

Optionen

pulverbeschichtet

in schwarz und weiß

Haken austauschbar

Garderobenplätze

10

Preis

ab EUR 263,-

height

1810 mm

mounting stand

45 x 45 mm

base plate

320 x 320 mm

design

mounting plate: steel

5 hooks: aluminum

design options

powder-coated

black and white

interchangeable hooks

user spaces

10

price

from EUR 263,-

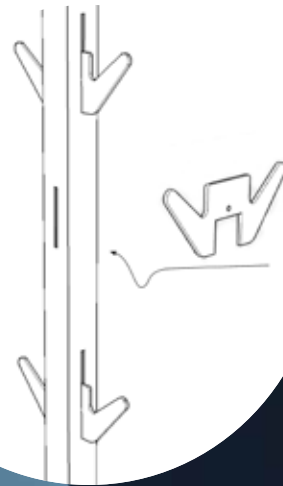

austauschbare Haken
exchangeable hooks



PUR



[DE] Die vier versetzt angeordneten Garderobenarme der Standgarderobe PUR sehen nicht nur gut aus, sondern haben auch praktische Vorzüge - so lassen sich auch Kleidungsstücke unterschiedlichster Länge dort platzieren. Ideal für verschiedenste Wohn- und Raumkonzepte.

[EN] With its four staggered arms, the coat stand PUR does not only look good, it also offers a smart advantage: Clothings of various lengths can be placed perfectly. Fits perfect in a wide variety of living and room concepts.



Maße dimensions

Höhe 1740 mm height 1740 mm
Ø 350 mm Ø 350 mm

Ausführung design

Rohre, Drehteile, tubes, turned parts,
Haken aus Edelstahl hooks stainless steel

Fußplatte base plate

Glas | Stahl glass | steel
pulverbeschichtet powder-coated
anthrazit anthracite

Preis price

ab EUR 482,- from EUR 482,-

172

SPINNING WHEEL

DESIGN: MARKUS BÖRGENS & D-TEC DESIGNTEAM



DIE STANDGARDEROBE BESITZT EINE DREHBARE KRONE MIT ACHT STANGEN, DIE MIT ENDSTUTZEN VERSEHEN SIND. KLEIDUNGSSTÜCKE SIND SOMIT JEDERZEIT LEICHT ERREICHBAR. DAS STANDROHR BESTEHT AUS SCHWARZ ODER SILBER PULVERBESCHICHTETEM STAHL, DER SOLIDE FUSS IST RUND GEFORMT UND EBENFALLS AUS MASSIVEM STAHL GEFERTIGT. PASSEND DAZU KANN EIN RUNDER SCHIRMHALTER GEWÄHLT WERDEN, DER ZUSÄTZLICH NOCH ÜBER EINEN HAKEN FÜR TASCHENSCHIRME VERFÜGT. WER NOCH MEHR STAURAUM BENÖTIGT, ERGÄNZT DAS PRODUKT EINFACH NOCH MIT DEM PRAKTISCHEN HAKENRING.

The coat stands feature a rotating top with eight bars, each fitted with stop caps. This makes it easy to retrieve items of clothing at any time. The stand is made of powder-coated steel in black or silver. The base is round, and made of solid steel as well. A matching umbrella stand can also be selected, which additionally features a hook for pocket umbrellas. If you need even more storage space, you can simply add a practical hook ring .



SPINNING WHEEL 3



-
- 1 Spinning Wheel | Säule silber pulverbeschichtet
column silver powder coated
 - 2 Spinning Wheel | Säule silber pulverbeschichtet | mit Hakenring
column silver powder coated | with hook ring
 - 3 Spinning Wheel | Säule silber pulverbeschichtet | mit Schirmhalter
column silver powder-coated | with umbrella stand

SPINNING WHEEL 3

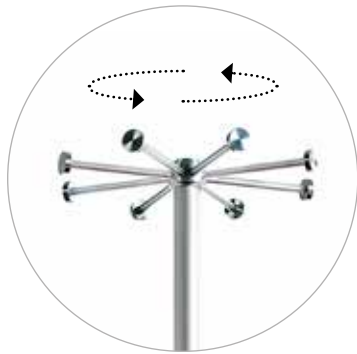

Drehbare Krone
rotating,crown

FARBEN . COLORS



Silber · silver



RAL 9005 Schwarz · black



RAL 6021* Blassgrün · pale green



RAL 3004* Purpurrot · purple red



RAL 3012* Beigerot · beige red

* Sonderfarben nicht in der Hauskollektion enthalten.
Garderobenständer nur in diesen Farben erhältlich.
Special colors not included in the house collection.
Coat rack only available in these colors.

ZUBEHÖR . ACCESSORIES



Schirmhalter
umbrella stand



Hakenring
hook ring

Höhe

1740 mm

Fußplatte

Ø 365 mm

Ausführung

Säule pulverbeschichtet

Krone Edelstahl

Fußplatte anthrazit

Garderobenplätze

8-12

Preis

ab EUR 483,-

height

1840 mm

base plate

Ø 590 mm

design

column powder coated

crown stainless steel

base plate anthracite

user spaces

8-12

price

from EUR 483,-





STAGE 3

DESIGN: MARKUS BÖRGENS
& D-TEC DESIGNTEAM

Die Standgarderobe STAG 3 mit integriertem Schirmständer ist in geschliffenem Edelstahl erhältlich. Sie besteht aus drei vertikalen Rohren, die in einen Garderobenarm münden und einen Schirmständer umgeben. Zusätzlich befinden sich an jedem Rohr noch zwei Haken, die weitere Möglichkeiten zum Aufhängen bieten. Die runde Fußplatte von STAG 3 ist in anthrazitfarbenem Stahl gefertigt.

The STAG 3 coat stand with integrated umbrella stand is available in polished stainless steel. They consist of three vertical tubes with coat rails at the top, all of which enclose an umbrella stand. Each tube also features two hooks, offering further space to hang clothes. The round base is made of antracite-colored steel.

DATEN . FACTS

Höhe
1840 mm

Fußplatte
Ø 590 mm

Ausführung Standsäule
Edelstahl | Chrom
geschliffen

Ausführung Fußplatte:
anthrazit

Garderobenplätze
9

Preis
ab EUR 720,-

height
1840 mm

base plate
Ø 590 mm

design mounting plate
stainless steel | chrome
brushed

design base plate
anthracite

user spaces
9

price
from EUR 720,-

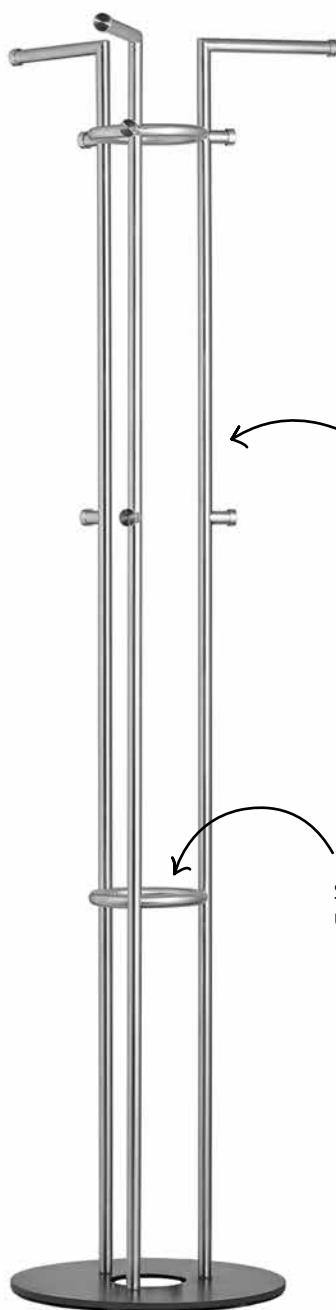

AUSFÜHRUNG . DESIGN



Edelstahl geschliffen
brushed stainless steel



Chrom geschliffen
brushed chrome

Schirmhalter
umbrella holder

STAG 3 | Edelstahl geschliffen | Fußplatte Stahl anthrazit
stainless steel | steel base plate anthracite



TENERO

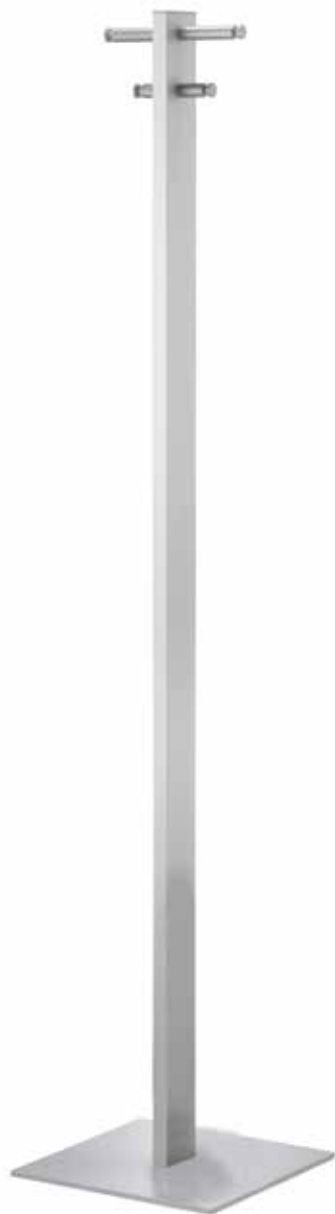

DIE TENERO GARDEROBENSTÄNDER BESTEHEN AUS SILBER MATT ELOXIERTEM LEICHTMETALL UND SIND FÜR EINEN BESONDERS FESTEN STAND ZUSÄTZLICH MIT EINER PULVERBESCHICHTETEN STAHL-FUSSPLATTE AUSGESTATTET. EINKERBUNGEN IN DEN ACHSEN VERHINDERN EIN VERRUTSCHEN DER KLEIDERBÜGEL. DIE TENERO GARDEROBEN 3361 UND 3362 SIND ZUDEM MIT EINER SCHIRMHALTERUNG AUSGESTATTET. MEHRERE NEBENEINANDER PLATZIERTE GARDEROBENSTÄNDER DES MODELLS 3362 ERGEBEN EINE EDLE, FREISTEHENDE GARDEROBENANLAGE, BESONDERS BEI WANDFLÄCHEN, DIE EINE WANDMONTAGE NICHT ZULASSEN.

The Tenero coat stands are made of silver matte anodized light metal and additionally fitted with a powder-coated steel base for high stability. Notches in the axes prevent the clothes hangers from sliding. The coat stands 3361 and 3362 also feature an umbrella fitting. Several coat stands of model 3362 placed next to each other create a fine free-standing cloakroom facility, especially set against wall coverings on which wall mounting is not possible.



TENERO



-
- 1 Tenero 3360 | Leichtmetall | silber matt | Aluminium-Achsen | ohne Schirmgarnitur
light metal | silver matte finish | aluminum axles | without umbrella fitting
 - 2 Tenero 3361 | Leichtmetall | silber matt | Aluminium-Achsen | mit Schirmgarnitur
light metal | silver matte finish | aluminum axles | with umbrella fitting
 - 3 Tenero 3362 | Leichtmetall | silber matt | Edelstahl-Achsen | mit Schirmgarnitur
light metal | silver matte finish | stainless steel axles | with umbrella fitting



3

AUSFÜHRUNG . DESIGN

Der Garderobenständer ist in vielen verschiedenen Farben erhältlich und kann in allen RAL Farben nach Hauskollektion pulverbeschichtet werden.

The coat rack is available in many colors and can be powder-coated in all RAL colors of our house collection.



282

172

TENERO

Höhe

1714 mm

Standsäule

80 x 24 mm

Fußplatte

3360 | 3361: 350 x 350 mm

3362: 450 x 350 mm

Ausführung

Achsen 3362: Edelstahl geschliffen

Achsen 3360 | 3361: Aluminium pulverbeschichtet im Farbton Natureloxa

Säule: silber matt eloxiertes Aluminium

Fußplatte: Stahl, pulverbeschichtet im

Farbton Natureloxa

Optionen

pulverbeschichtet nach RAL Hauskollektion

Schirmgarnitur mit Abtropfschale

passende Kleiderbügel

Garderobenplätze

4 - 8

Preis

ab EUR 433,-

height

1714 mm

mounting stand

80 x 24 mm

base plate

3360 | 3361: 350 x 350 mm

3362: 450 x 350 mm

design

axles 3362: stainless steel, grinded

axles 3360 | 3361: aluminum,

powder-coated in shade "Natureloxa"

stand: aluminum, silver matte anodized

base plate: steel, powder-coated in shade

"Natureloxa"

design options

powder-coated according to

RAL house collection

umbrella fitting with drip tray

matching clothes hangers

user spaces

4 - 8

price

from EUR 433,-

TIM

DESIGN: MARKUS BÖRGENS
& D-TEC DESIGNTEAM



DIE STANDGARDEROBE TIM ÜBERZEUGT MIT
IHRER MINIMALISTISCHEN GESTALTUNG. SEHR
SCHLICHT UND REDUZIERT IN DER FORM BIETET
TIM ALLES, WAS EINE GARDEROBE IM BÜRO
BRAUCHT: ZWEI LÄNGERE QUERSTANGEN FÜR
KLEIDERBÜGEL PLUS ZWEI ZUSÄTZLICHE HAKEN
FÜR JACKEN UND TASCHEN. DER SCHIRMHALTER
VERFÜGT SOGAR ÜBER EINEN HAKEN ZUM
AUFHÄNGEN VON KLEINEN TASCHENSCHIRMEN.
FÜR EINEN STABILEN, SICHEREN STAND SORGT
DER RUNDE FUSSTELLER.

The coat stand features a minimalist design. Extremely simple and reduced to its essential form, TIM offers everything an office coat stand needs: two longer cross-bars for hangers and two additional hooks for jackets and bags. It's umbrella stand also includes a hook for hanging small pocket umbrellas. The circular base ensures steadiness and stability.



TIM

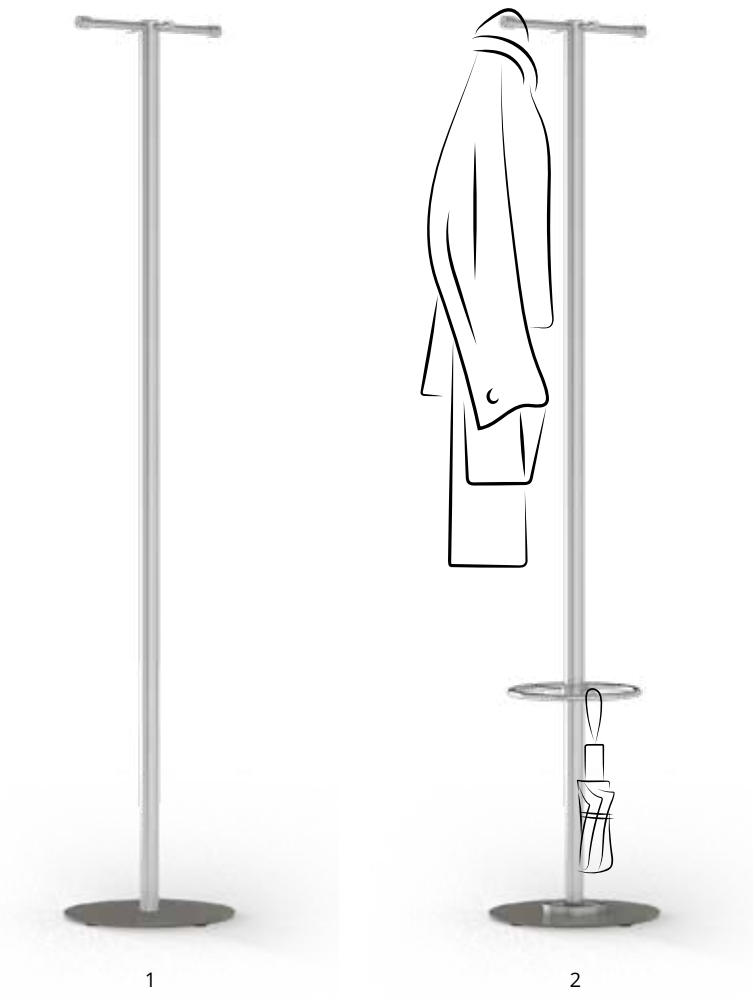

-
- 1 TIM | Edelstahl | Fuß pulverbeschichtet in Metall Silber
stainless steel | base plate powder-coated metal silver
 - 2 TIM S | Edelstahl | Fuß pulverbeschichtet Metall Silber
stainless steel | base plate powder-coated metal silver
 - 3 TIM S | Metall silber | Säule, Fuß silber pulverbeschichtet
metal silver | column and base plate powder-coated in silver

TIM



Maße

1700 mm
Ø 330 mm

Ausführung

Ausführung Edelstahl,
Fuß pulverbeschichtet,
RAL 7048 Metall Silber
oder Säule und Fuß silber
pulverbeschichtet, RAL 9006

Optionen

Schirmhalter

Preis

ab EUR 303,-

dimensions

height 1700 mm
Ø 330 mm

design

stainless steel, base plate
powder-coated RAL 7048 metal silver
or column and base plate powder-
coated in silver, RAL 9006

design options

umbrella holder

price

from EUR 303,-



DESIGN: MARKUS BÖRGENS & D-TEC DESIGNTEAM

TOP



Höhe: 1810 mm

Fußplatte: 365 x 365 mm

Ausführung: Edelstahl/Stahl,
pulverbeschichtet mattschwarz
dunkelbronze oder weiß

Preis: ab EUR 604,—

height: 1810 mm

base plate: 365 x 365 mm

design stainless steel/steel,
powder-coated in matte black
dark bronze or white

price: from EUR 604,—



Garderobenstange, doppelseitiger Spiegel
coat rail, double mirror

TOP vereint Standspiegel und Garderobe auf kleinstem Raum. Die Standgarderobe verfügt über fünf Kleiderhaken sowie über eine Garderobenstange. Kleidungsstücke verschwinden dezent hinter dem über 1,80 cm großen Spiegel. Vier Farbkombinationen stehen zur Auswahl: Silber | Edelstahl, Weiß | Edelstahl, Schwarz | Schwarz oder Dunkelbronze | Edelstahl.

TOP combines a standing mirror and coat rack in the smallest space. The coat rack features five hooks and a coat rail. Clothes are elegantly concealed behind the large mirror. Four colors are available: silver/stainless steel, white/stainless steel, black/black and dark bronze/stainless steel.



172

TORRE

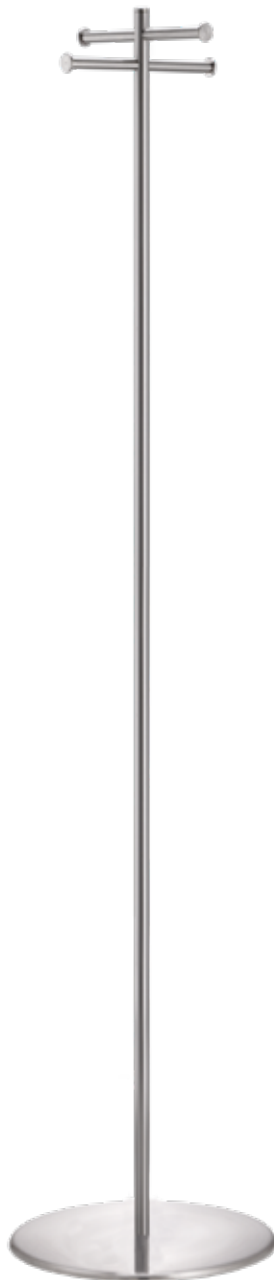

FÜR DIE TORRE GARDEROBENSTÄNDER STEHEN 12 VERSCHIEDENE VARIANTEN AUS EDELSTAHL ODER GEPULVERTEM STAHL MIT EDELSTAHL-ACHSEN ZUR VERFÜGUNG. WAHLWEISE IST JEDE GARDEROBE MIT ODER OHNE SCHIRMHALTERUNG MIT ABTROPFSCHALE ERHÄLTlich, DIE NASSE BÖDEN UND RUTSCHGEFAHR VERHINDERT. BEI DER K-SERIE BESTEHEN HAUBE DER FUSSPLATTE UND STANDROHR AUS PULVERBESCHICHTETEM PRÄZISIONSSTAHL, BEI DER E-SERIE SIND DIESE AUS EDELSTAHL.

The Torre coat stands are available in 12 different versions made of stainless steel or powder-coated steel with stainless steel axles. Each coat stand is optionally available with or without umbrella fitting with drip tray, which prevents wet floors and the risk of slipping. Within the K edition, the base cover and vertical tube are made of powder-coated precision steel. The cover of the base and vertical tube in the E edition are made of stainless steel.

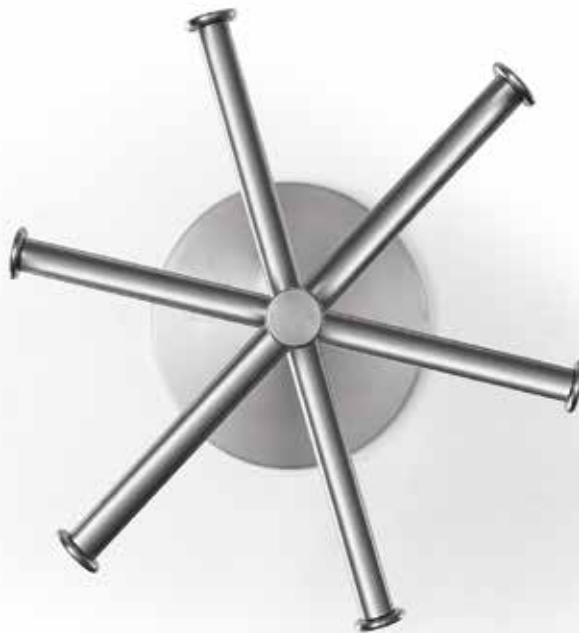

TORRE | K-EDITION

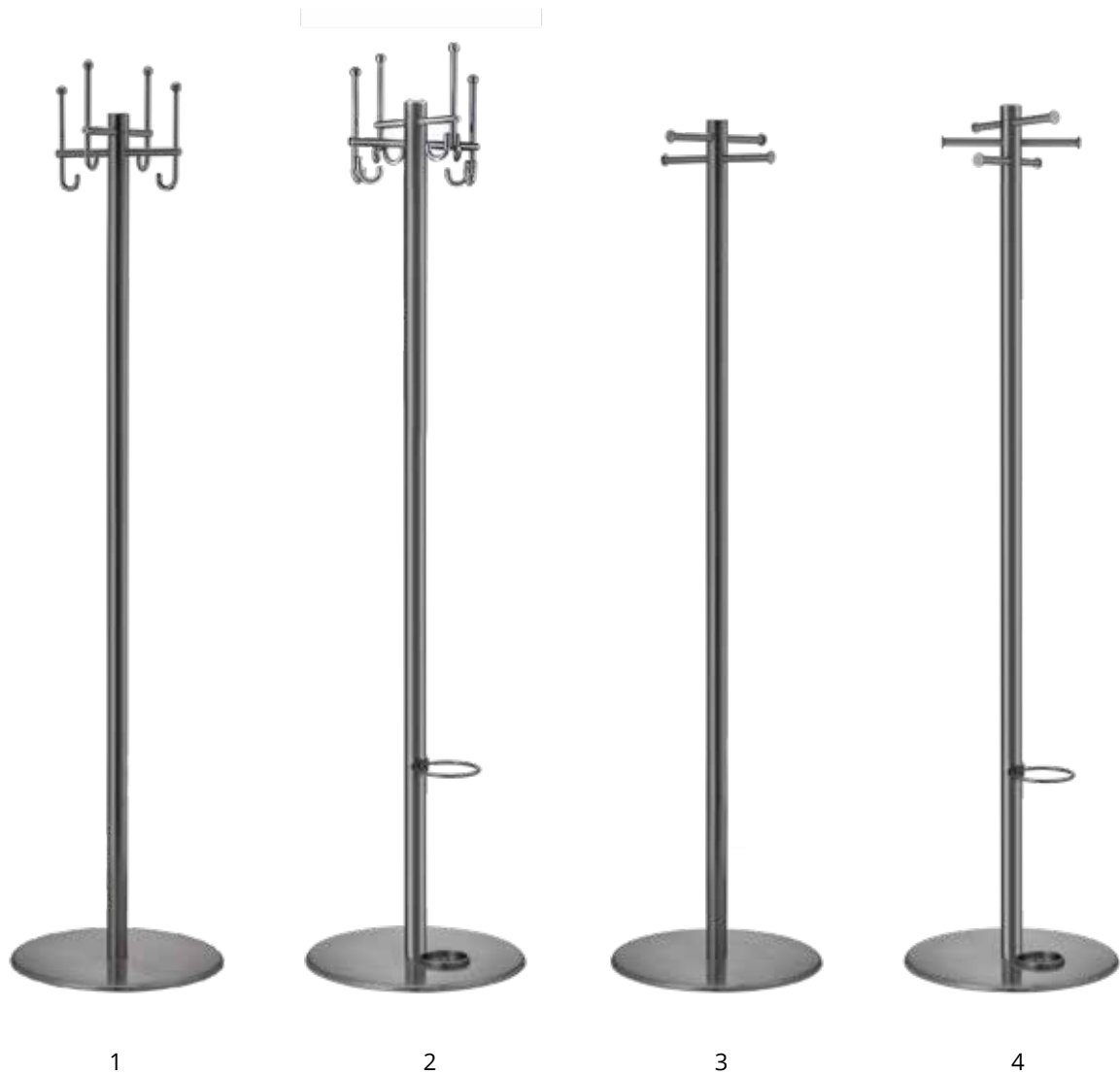

1 Torre 3910 K | Stahl | ø 42 mm
mit oder ohne Schirmgarnitur
steel | ø 42 mm with or without
umbrella fitting

2 Torre 3920 K | Stahl | ø 42 mm
mit oder ohne Schirmgarnitur
steel | ø 42 mm with or without
umbrella fitting

3 Torre 3930 K | Stahl | ø 42 mm
mit oder ohne Schirmgarnitur
steel | ø 42 mm with
or without umbrella fitting

4 Torre 3933 K | Stahl | ø 42 mm
mit oder ohne Schirmgarnitur
steel | ø 42 mm with or without
umbrella fitting

5 Torre 3942 K | Stahl | ø 25 mm
mit oder ohne Schirmgarnitur
steel | ø 25 mm with or without
umbrella fitting

6 Torre 3943 K | Stahl | ø 25 mm
mit oder ohne Schirmgarnitur
steel | ø 25 mm with or
without umbrella fitting



5



6

AUSFÜHRUNG . DESIGN

Der Garderobenständer ist in vielen verschiedenen Farben erhältlich und kann in allen RAL Farben nach Hauskollektion pulverbeschichtet werden.

The coat rack is available in many colors and can be powder-coated in all RAL colors of our house collection.

TORRE | K-EDITION

Höhe

1700 mm | 1800 mm

Standsäule

ø 42 mm | ø 25 mm

Fußplatte

ø 350 mm | ø 433 mm

Ausführung

Standsäule und Fußplatte:
Stahl pulverbeschichtet

Achsen, Haken, optionale
Schirmgarnitur: Edelstahl

Optionen

pulverbeschichtet
nach RAL Hauskollektion
Schirmgarnitur mit Abtropfschale
passende Kleiderbügel

Garderobenplätze

4 - 12

Preis

ab EUR 422,-

height

1700 mm | 1800 mm

mounting stand

ø 42 mm | ø 25 mm

base plate

ø 350 mm | ø 433 mm

design

mounting stand and base plate:
steel, powder-coated
axles, hooks, optional
umbrella fitting: stainless steel

design options

powder-coated according
to RAL house collection
umbrella fitting with drip tray
matching clothes hangers

user spaces

4 - 12

price

from EUR 422,-



282

172

TORRE | E-EDITION

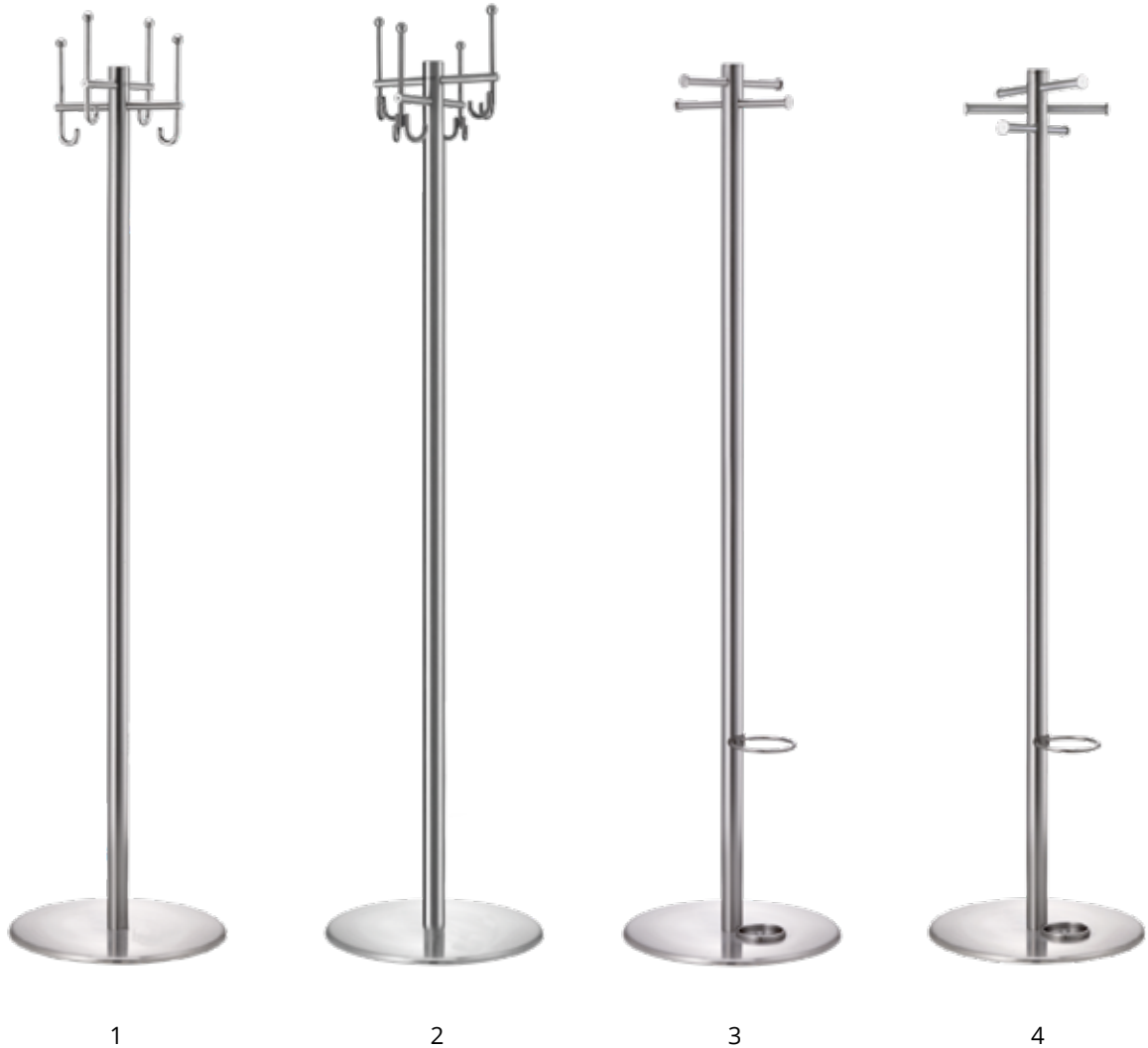

1 Torre 3910 E | Edelstahl | ø 42 mm
mit oder ohne Schirmgarnitur
stainless steel | ø 42 mm
with or without umbrella fitting

2 Torre 3920 E | Edelstahl | ø 42 mm
mit oder ohne Schirmgarnitur
stainless steel | ø 42 mm
with or without umbrella fitting

3 Torre 3930 E | Edelstahl | ø 42 mm
mit oder ohne Schirmgarnitur
stainless steel | ø 42 mm
with or without umbrella fitting

4 Torre 3933 E | Edelstahl | ø 42 mm
mit oder ohne Schirmgarnitur
stainless steel | ø 42 mm
with or without umbrella fitting

TORRE | E-EDITION

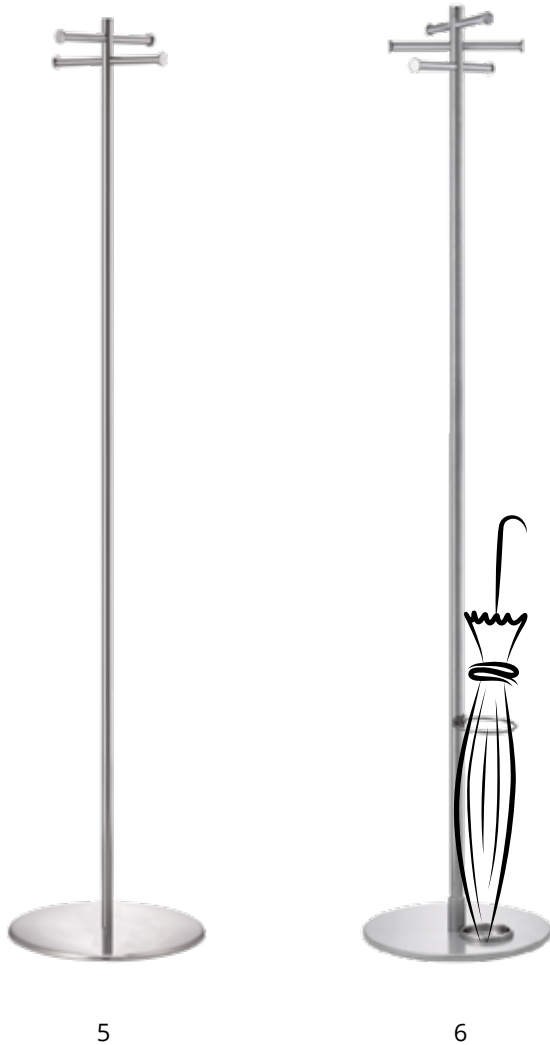

-
- 5 Torre 3942 E | Edelstahl | ø 25 mm
mit oder ohne Schirmgarnitur
stainless steel | ø 25 mm
with or without umbrella fitting
- 6 Torre 3943 E | Edelstahl | ø 25 mm
mit oder ohne Schirmgarnitur
stainless steel | ø 25 mm
with or without umbrella fitting

Höhe

1700 mm | 1800 mm

Standsäule

ø 42 mm | ø 25 mm

Fußplatte

ø 350 mm | ø 433 mm

Ausführung

Standsäule, Achsen, Haken und
optionale Schirmgarnitur: Edelstahl
Fußplatte mit Edelstahlhaube

Optionen

Schirmgarnitur mit Abtropfschale
passende Kleiderbügel

Garderobenplätze

4 - 12

Preis

ab EUR 422,-

height

1700 mm | 1800 mm

mounting stand

42 mm | 25 mm

base plate

ø 350 mm | ø 433 mm

design

mounting stand, axles, hooks and
optional umbrella fitting: stainless steel
base plate with stainless steel cover

design options

umbrella fitting with drip tray
matching clothes hangers

user spaces

4 - 12

price

from EUR 422,-



HAKEN.

HOOKS

IRGENDWO IST IMMER EIN HAKEN

THERE IS ALWAYS A HOOK SOMEWHERE

67

C I R C U L U M



reddot award 2017
winner

C I R C U L U M



DESIGN: KATJUŠA KRANJC & ROK KUCHAR

Eine Vide-Poche (deutsch: „leere Tasche“) der etwas anderen Art. Die trendige, kreisrunde Ablageschale hängt an einem filigranen Seil von der Decke und nimmt Ihnen auf stilvolle Art all das ab, was sonst Ihre Taschen füllt: Schlüssel, Smartphone, Geldbörse, Brillen, Schmuck – CIRCULUM bringt Ordnung in das Chaos.

A storage tray of a very different kind. The trendy round tray, which is hanging on a delicate rope from the ceiling, carefully stores your pocket's content: from keys via smartphone and purse to glasses or jewelry – CIRCULUM organizes the chaos.

C I R C U L U M



69

C I R C U L U M

RING CEILING

Maße

Ø 305 mm | Metalldraht 3 m

Ausführung

Ring aus Eiche
Platte innen aus Leder
Metallteile schwarz
beschichtet

Preis

ab EUR 475,—

dimensions

Ø 305 mm | metal wire 3 m

design

oak wood | plate leather
metal components
powder-coated in black

price

from EUR 475,—

BOWL CEILING

Maße

Ø 305 mm | Metalldraht 3 m

Ausführung

ABS Kunststoff weiß
Metallteile weiß beschichtet
oder ABS Kunststoff schwarz,
Metallteile schwarz | Verchromt

Preis

ab EUR 250,—

dimensions

Ø 305 mm | metal wire 3 m

design

ABS plastic, metal components
chrome-polished,
powder-coated in white

price

from EUR 250,—



CIRCULUM



1 CIRCULUM BOWL CEILING | Platte ABS
Kunststoff weiß | Metallteile weiß beschichtet
ABS plastic white | metal parts powder-coated white

2 CIRCULUM BOWL CEILING | Platte ABS
Kunststoff schwarz | Metallteile schwarz beschichtet
ABS plastic black | metal parts black

3 CIRCULUM RING CEILING | Ring Eiche | Oberfläche
Leder schwarz | Metallteile schwarz beschichtet
ring oak wood | surface black leather | metal parts
powder-coated black

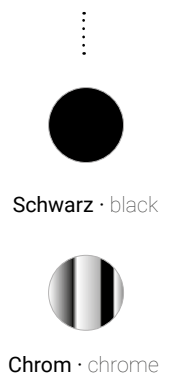

HAKEN • HOOKS



SIND NUR EINZELNE AUFHÄNGE-
MÖGLICHKEITEN GEWÜNSCHT, EMPFEHLEN SICH
DIE WAND- UND DECKENHAKEN VON ROSCONI.
OB AUS EDELSTAHL, STAHL ODER LEICHTMETALL,
DIE ROSCONI EINZELHAKEN SIND IMMER
EINE ELEGANTE LÖSUNG, AUCH WENN KEINE
KLEIDUNGSSTÜCKE DARAN AUFGEHÄNGT SIND.
IM SORTIMENT BEFINDEN SICH HAKEN MIT
SICHTBARER UND UNSICHTBARER BEFESTIGUNG.

When only single hanging options are desired, we recommend
rosconi's wall and ceiling hooks. Whether made of stainless
steel, steel or light metal, the single hooks are always an elegant
solution – even when no clothes are attached. Hooks with visible
and invisible mounting are part of the portfolio.



HAKEN · HOOKS



1



2



3



4



5



6

1 29134 H | Doppel-Mantel-Haken | Edelstahl
double coat hook | stainless steel

2 29136 V | Doppel-Mantel-Haken | Edelstahl
double coat hook | stainless steel

3 29130 H* | Mantel-Haken | Edelstahl
coat hook | stainless steel

4 29133 H | Hut-Mantel-Doppel-Haken | Edelstahl
hat and coat double hook | stainless steel

* Als V-Variante erhältlich, Haken nach
vorne zeigend · available as V-version,
hook pointing to the front

HAKEN · HOOKS



7

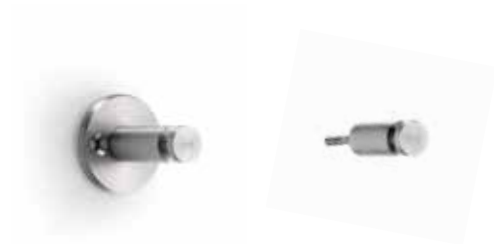

8

-
- 5 29135 V | Hut-Mantel-Doppel-Haken | Edelstahl
hat and coat double hook | stainless steel
- 6 29131 H* | Hut-Mantel-Haken | Edelstahl
hat and coat hook | stainless steel
- 7 29420 | Doppel-Deckenhaken | Edelstahl
double ceiling hook | stainless steel
- 8 29320 und 29310 | Einzel-Knopfhaken | Edelstahl
single knob hooks | stainless steel

Wandhalterung

29130: Ø 70 mm
29131: Ø 70 mm
29134: Ø 70 mm
29133: Ø 70 mm
29136: Ø 70 mm
29135: Ø 70 mm
29320: Ø 20 mm
29310: Ø 55 mm
29420: Ø 80 mm

Wandbefestigung
unsichtbar (außer Haken
29310 und 29420)

Ausführung
Edelstahl | Stahl

Haken
Edelstahl

Preis
ab EUR 22,-

wall fixture

29130: Ø 70 mm
29131: Ø 70 mm
29134: Ø 70 mm
29133: Ø 70 mm
29136: Ø 70 mm
29135: Ø 70 mm
29320: Ø 20 mm
29310: Ø 55 mm
29420: Ø 80 mm

wall mounting
invisible (except hook
29310 and 29420)

design
stainless steel | steel

design options
stainless steel

price
from EUR 22,-

WANDKNÖPFE · WALL-MOUNTED KNOBS



1



2



3



4

1 YAL Aluminium · aluminum

2 VICI Edelstahl · stainless steel

3 MONO Metall silber · silver metal

4 BUSY Edelstahl | Knopf mit Teleskop-Funktion
stainless steel | knob with telescopic function

5 EASY Edelstahl | Knopf mit Teleskop-Funktion
stainless steel | knob with telescopic function



5

AUSFÜHRUNG · DESIGN

BUSY | EASY



Edelstahl · stainless steel

EASY | VICI | YAL



Aluminium · aluminum

MONO



Metall silber · silver metal



Schwarz · black

MONO | VICI | YAL



RAL 3012* Beigerot · beige red



RAL 6020* Chromoxidgrün · chrome green



RAL 6021* Blassgrün · pale green



RAL 1012* Zitronengelb · lemon yellow



RAL 3004* Purpurrot · purple red

* Sonderfarben nicht in der Hauskollektion enthalten.
Garderobenständer nur in diesen Farben erhältlich.
Special colors not included in the house collection.
Coat rack only available in these colors.

Höhe

YAL Ø 20 mm
VICI Ø 15 mm
MONO Ø 30 mm
BUSY Ø 32 mm
EASY Ø 70 mm

Tiefe

YAL 35 mm
VICI 30 mm
MONO 42 mm
BUSY 70 - 110 mm
EASY 70- 110 mm

Ausführung

Wandhaken Edelstahl
oder Aluminium

Preis

ab EUR 16,-

height

YAL Ø 20 mm
VICI Ø 15 mm
MONO Ø 30 mm
BUSY Ø 32 mm
EASY Ø 70 mm

depth

YAL 35 mm
VICI 30 mm
MONO 42 mm
BUSY 70 - 110 mm
EASY 70- 110 mm

design

Wandhaken Edelstahl
oder Aluminium

price

from EUR 16,-

Die Marke „Iserlohner Haken“ steht für die zeitgemäße Interpretation des klassischen Garderobenhakens.



INNY
CARMEL



Preis ab EUR 80,-
price from EUR 80,-

The brand "Iserlohner Haken" ("hooks from Iserlohn") stands for the contemporary interpretation of the classical hooks. Internationally renowned architects and designers have been invited to open up a new perspective for the hook as a fitment and wall object and shake off its dust as a simple object of utility.

Architects and designers overhauled form, function, surface and its way of construction and came up with new and yet familiar, playful and still innovative results. Each and every "Iserlohner Haken" is to be considered as a compact architectural statement.

ISERLOHNER HAKEN DESIGNAKZENTE FÜR DIE WAND.

hooks from Iserlohn – emphasize your wall



JONAS
HULLMANN – GIMMLER

Preis ab EUR 37,-
price from EUR 37,-

11 international bekannte Architekten und Designer wurden eingeladen, dem Haken als Einrichtungsgegenstand und als Wandobjekt eine neue Perspektive zu eröffnen. Die Gestalter kamen dabei zu überraschenden und gleichzeitig vertrauten, zu spielerischen und zugleich innovativen Ergebnissen. Jeder einzelne Iserlohner Haken kann als kompaktes, architektonisches Statement gelten.

MÄANDER
BOLLES+WILSON



Preis ab EUR 196,-
price from EUR 196,-

Iserlohner Haken · hooks from Iserlohn

N

PROF. STEFFEN
SCHULZ



Preis ab EUR 51,-
price from EUR 51,-



PLANET

KIRCHHOFF & EUWENS



Preis ab EUR 114,-
price from EUR 114,-

MR. STEED

HADI TEHERANI



Preis ab EUR 75,-
price from EUR 75,-

OSLO

:MLZD



WAND | WALL

Preis ab EUR 64,-
price from EUR 64-

SCHATTENWURF

KIRCHHOFF & EUWENS



Preis ab EUR 50,-
price from EUR 50,-

AST

HULLMANN – GIMMLER



Preis ab EUR 113,-
price from EUR 113-

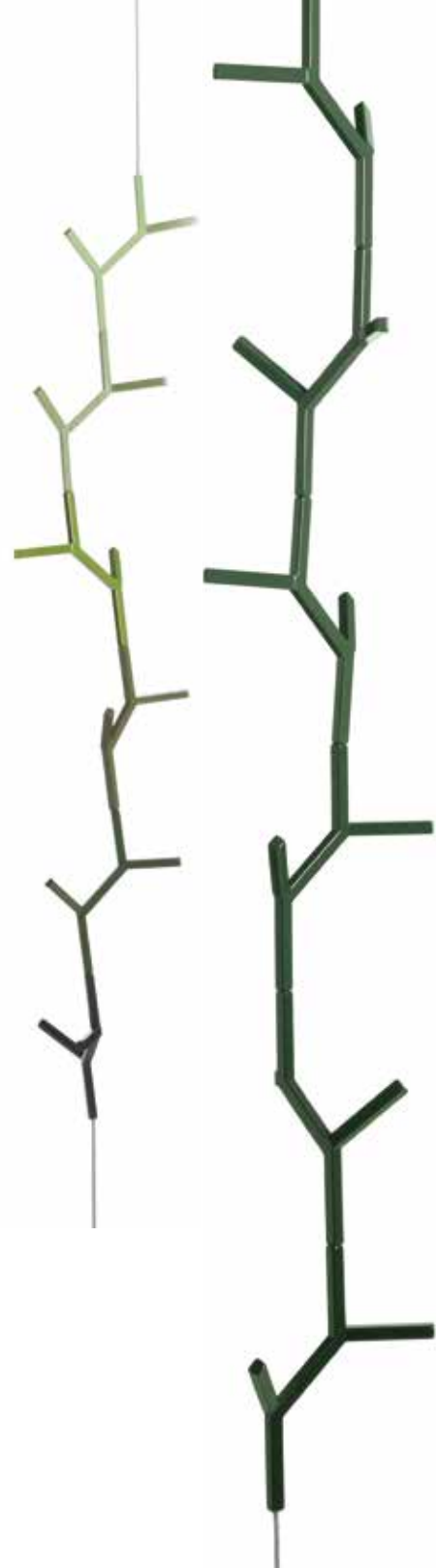

OSLO

:MLZD

HÄGEND | HANGING

Preis ab EUR 64,-
price from EUR 64-

hooks from Iserlohn - emphasize your wall

1001

PETER BASTIAN
ARCHITEKTEN
BDA

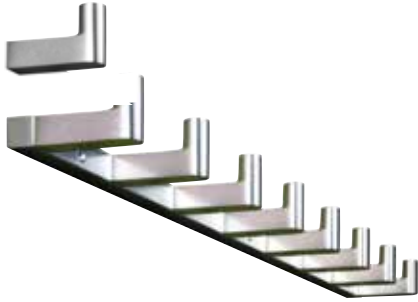

Preis ab EUR 623,-
price from EUR 623,-

UP

SAUERBRUCH
HUTTON



Preis ab EUR 80,-
price from EUR 80,-



8ER

JAN KLEIHUES



Preis ab EUR 53,-
price from EUR 53,-



SCREEN

KIRCHHOFF & EUWENS



Gestaltungsbeispiele - Im Lieferumfang enthalten sind die Haken und Schienen, jedoch ohne Abdeckung. Example of use - Delivery includes hooks and boards but no covers.



Preis ab EUR 239,-
price from EUR 239,-

FLOCK

PLASMA STUDIO

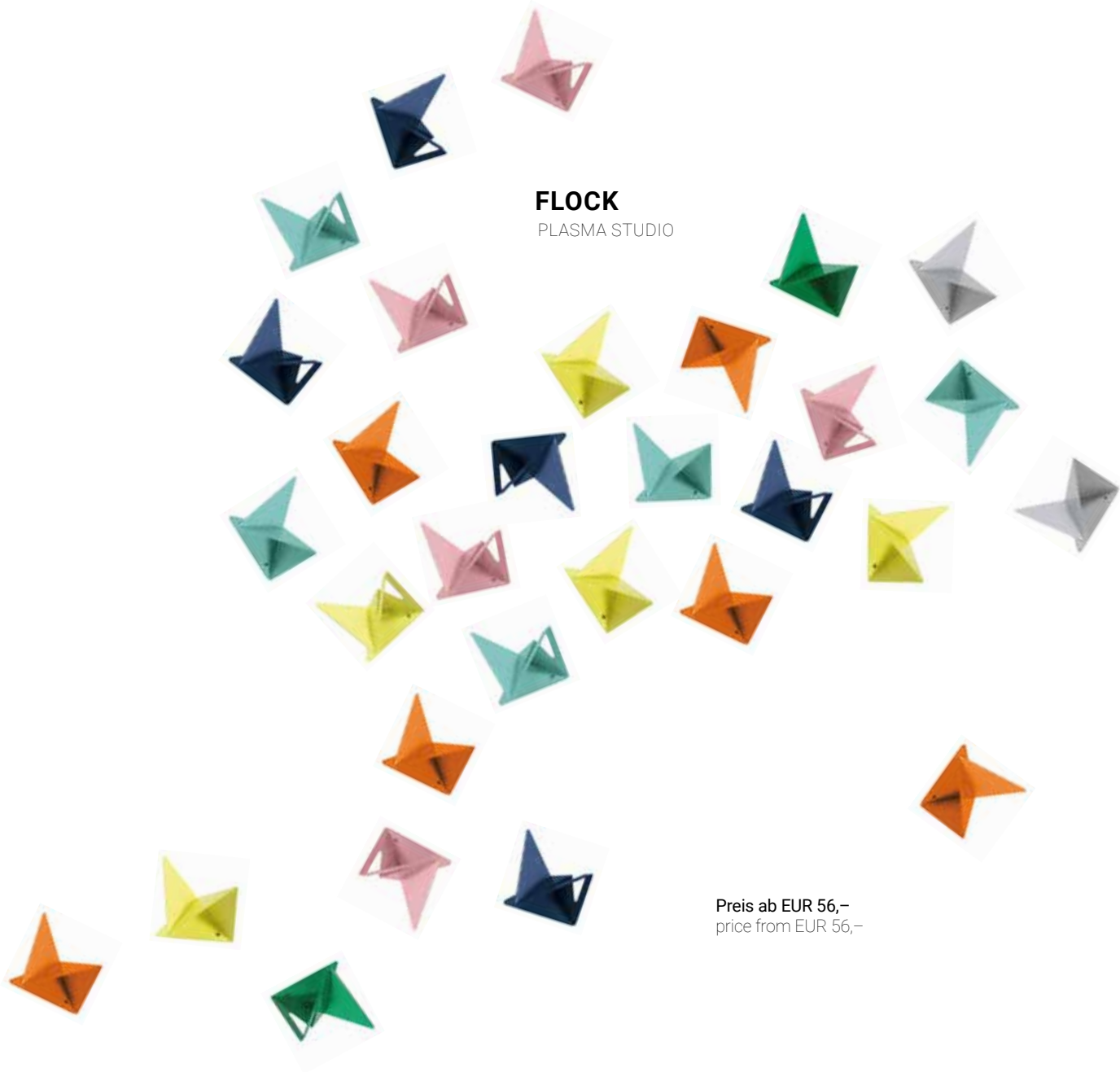

Preis ab EUR 56,-
price from EUR 56,-

HAKEN

.

HOOKS

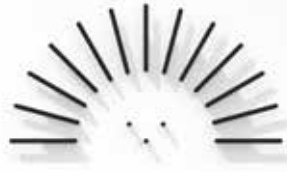

MÁS

DESIGN: DIMITRI RIFFEL

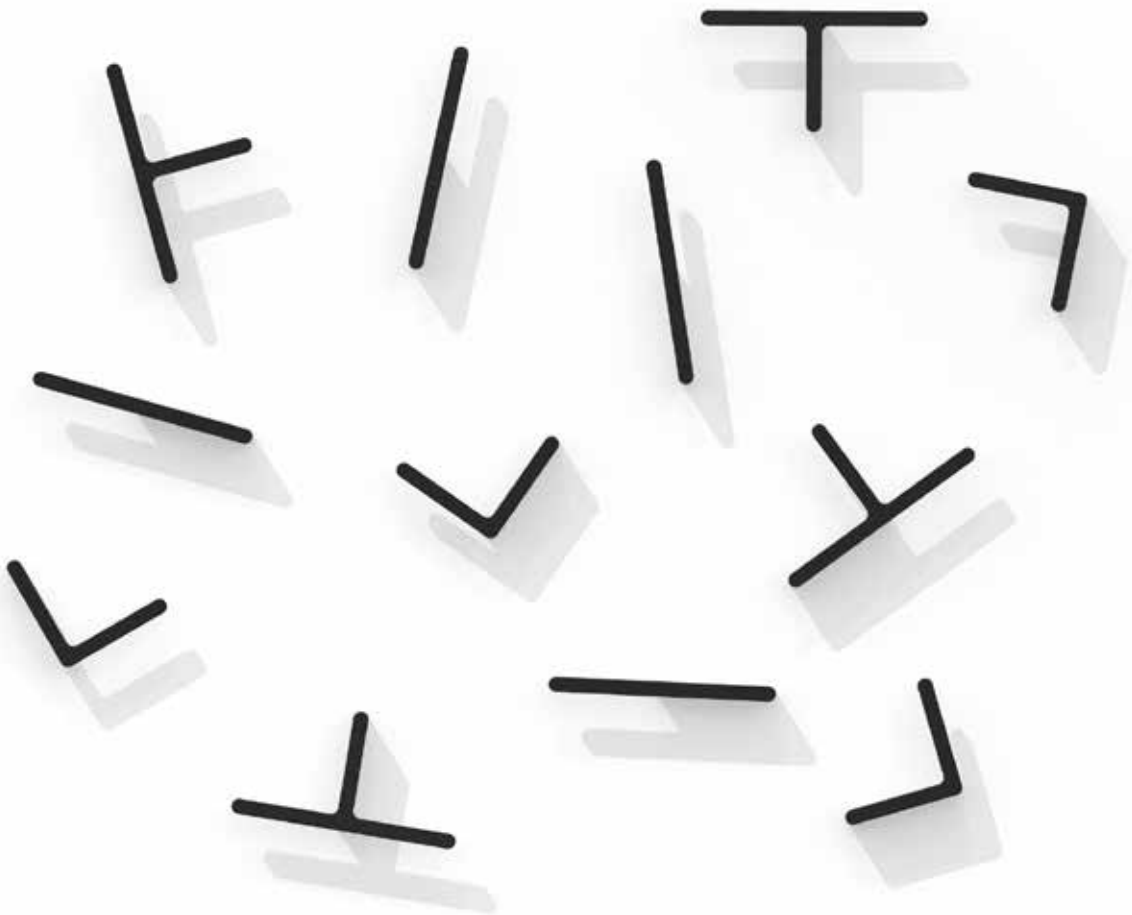

>>> FEEL FREE TO MIX & MATCH

VIEL MEHR ALS NUR EIN KLEIDERHAKEN

Die Aluminium-Einzelhaken entwarf Dimitri Riffel mit dem Gedanken an architektonische Zeichnungslinien und mathematische Logik, die jedem flexiblen System zugrunde liegt.

Die Serie basiert auf einer Grundform, welche der Produktname „Más“ (spanisch: Pluszeichen) treffend kennzeichnet. Als Produktfamilie eröffnen die verschiedenen Varianten unendliche Gestaltungsmöglichkeiten bei der Kombination und Komposition an der Wand. Die funktionalen Haken werden so zum Gestaltungselement mit Symbolcharakter, womit sich sogar ganze Wände bespielen lassen. Die Farben der Montagesockel und der Haken selbst können separat ausgewählt werden. So kann der zur Wand passende Sockel - z.B. in Weiß - einen schwarzen Haken schwebend erscheinen lassen.



reddot design award
best of the best 2017

MUCH MORE THAN JUST A COAT HOOK

The designer of the “Más” collection, Dimitri Riffel, created the single aluminum coat hooks with his mind on architectural contours and mathematical logic which is the foundation of every flexible system. Hence the line is based on a primary shape, that is appropriately characterized by the product name “Más” meaning “plus sign” in Spanish. As a product family the variations open up an endless play of colors, combinations as well as unlimited design possibilities. The functional hooks transform into wall art with symbolic character. Even when it comes to diverse color schemes for mounting base and hook, anything is possible. The selection of white for instance as a wall-matching color choice for the mounting base, results in a floating effect of a solely black coat hook.

feel free to mix and match

Eine unendliche Anzahl an Kombinationsmöglichkeiten

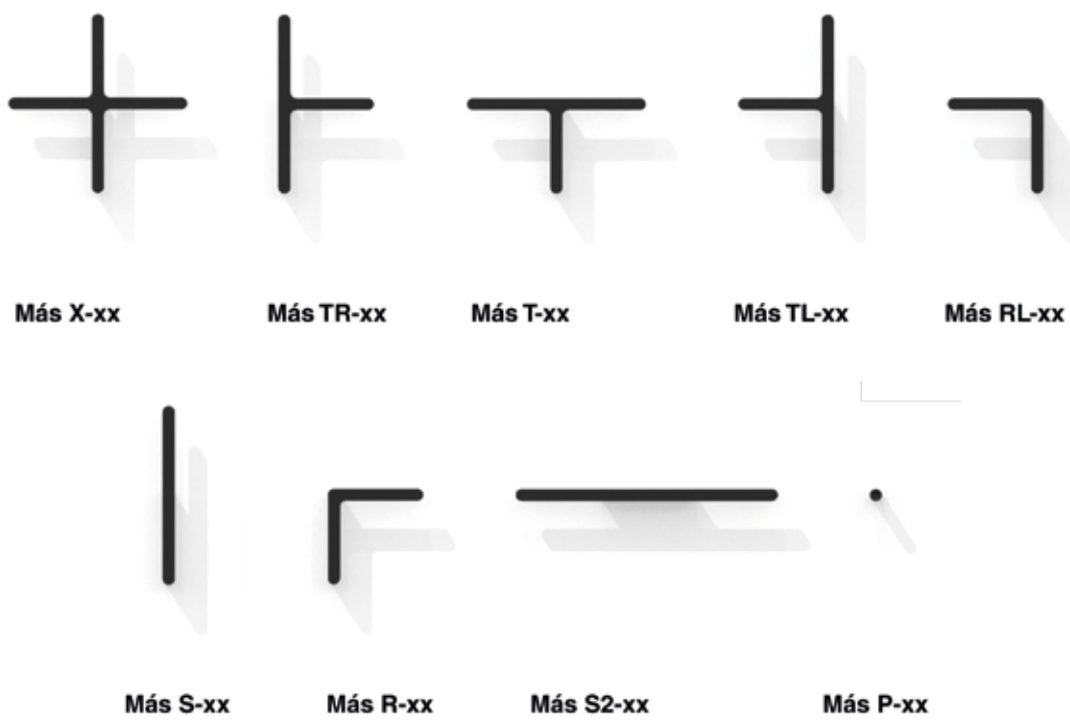

AUSFÜHRUNG · DESIGN

Die Aluminium-Haken sind in 3 verschiedenen Farben erhältlich.

The aluminum hooks are available in 3 different colors.

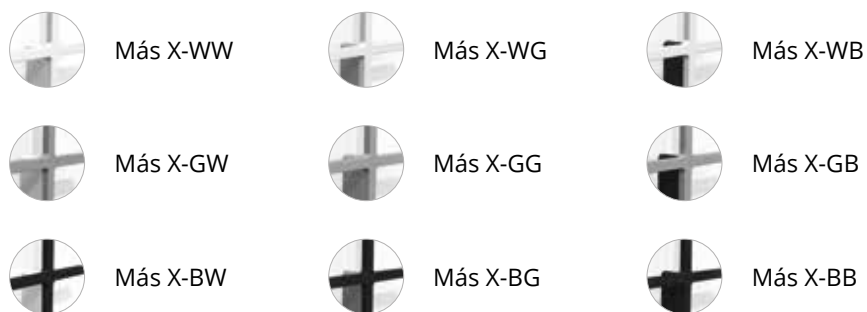

Mögliche Farbkombinationen · possible color combinations

MASSE

Más X-xx = B 150 mm | H 150 mm | T 38 mm
 Más TR-xx = B 80 mm | H 150 mm | T 38 mm
 Más T-xx = B 150 mm | H 80 mm | T 38 mm
 Más TL-xx = B 80 mm | H 150 mm | T 38 mm
 Más RL-xx = B 80 mm | H 80 mm | T 38 mm
 Más S-xx = B 10 mm | H 150 mm | T 38 mm
 Más R-xx = B 80 mm | H 80 mm | T 38 mm
 Más S2-xx = B 220 mm | H 10 mm | T 38 mm
 Más P-xx = ø 10 mm | T 36 mm

WANDBEFESTIGUNG

Aluminiumsockel 80 x 10,7 x 30 mm
 unsichtbar befestigt

HAKEN

Aluminium
 Stegbreite: 10,7 mm | Tiefe: 8 mm

OPTIONEN

pulverbeschichtet nach RAL
 nach Hauskollection

PREIS

ab EUR 70,-

The facts speak for themselves

Die Fakten sprechen für sich

DIMENSIONS

Más X-xx = w 150 mm | h 150 mm | d 38 mm
 Más TR-xx = w 80 mm | h 80 mm | d 38 mm
 Más T-xx = w 150 mm | h 150 mm | d 38 mm
 Más TL-xx = w 80 mm | h 80 mm | d 38 mm
 Más RL-xx = w 80 mm | h 150 mm | d 38 mm
 Más S-xx = w 10 mm | h 150 mm | d 38 mm
 Más R-xx = w 80 mm | h 80 mm | d 38 mm
 Más S2-xx = w 220 mm | h 10 mm | d 38 mm
 Más P-xx = ø 10 mm | d 36 mm

WALL MOUNTING

aluminum base 80 x 10,7 x 30 mm
 invisibly fastened

HOOKS

aluminum
 material width: 10,7 mm | depth: 8 mm

DESIGN OPTIONS

powder-coated in RAL colors
 according to house collection

PRICE

from EUR 70,-



RAPUNZEL



- 1 Eiche · oak
- 2 Aluminium · aluminum
- 3 Schwarz · black
- 4 RAL 6021*
Grün · pale green
- 5 RAL 3012*
Rot · beige red

Höhe
Schnur 3 m

Haken
5 Haken

Ausführung
Wand- | Deckenbefestigung
Balastgewicht Stahl und
pulverbeschichtet 3 kg
Preis: ab EUR 155,—

height
rope length 3 m

hooks
5 hooks

design
wall- and ceiling-mounting
counterweight steel and
powder-coated 3 kg
price: from EUR 155,—



Wand- und Deckenbefestigung
wall- and ceiling-mounting possible

* Sonderfarben nicht in der Hauskollektion enthalten.
Garderobenständer nur in diesen Farben erhältlich.
Special colors not included in the house collection.
Coat rack only available in these colors.

R



1

A

P



2



3

U

N



4



5

Z

E

L



DESIGN: MARKUS BÖRGENS & D-TEC DESIGNTEAM

RAPUNZEL'S lange Zöpfe waren Inspiration für die Wand- bzw. Deckengarderobe. Die moderne Wandgarderobe funktioniert über die Spannung des Seils. Die Haken aus massiver Eiche oder Aluminium lassen sich beliebig in der Höhe verstellen, wenn das 3 kg schwere Gewicht angehoben wird. Nicht nur Schals und Handtaschen, sondern auch schwere Jacken können aufgehängt werden. Einzeln oder als Reihengarderobe – RAPUNZEL ist immer ein außergewöhnlicher Blickfang in Eingangsbereichen sowie in vielen anderen Räumen.

RAPUNZEL'S long hair was the inspiration for the wall-mounted/ceiling-mounted coat stand. The modern wall-mounted coat operates on the basis of rope tension. The hooks, which are made of solid oak or aluminum, can be set at any height by lifting the 3 kg weight at the bottom. Not just scarves and handbags but even heavy jackets can be hang on. Used singly or in combination, RAPUNZEL is an original eyecatcher in entrance areas and many other spaces.

NEXT PLEASE



DON'T PANIC — STAY SAFE

Der Papierrollenhalter ROLLENSPIEL lässt Sie nie hängen. Durch das clevere Design kann eine ganze Vorratspackung Toilettenpapier auf dem Drahtseil aufgefädelt werden, so dass es immer zur rechten Zeit griffbereit ist. Ist eine Rolle leer, wird der Stahlbügel nach oben gekippt und die nächste Rolle rückt nach. Für das ROLLENSPIEL muss keine Fliese angebohrt werden, da es mit nur einem kleinen Haken an der Decke sicher befestigt wird. Zu Recht wurde ROLLENSPIEL für sein ausgeklügeltes Design mit dem Red Dot Design Award ausgezeichnet.

The ROLLENSPIEL paper roll holder will never let you down. Thanks to its smart design, an entire pack of lavatory paper can be slid onto the wire rope, meaning it's always there when you need it. Once a roll is used up, the steel hoop is tilted upward to bring down the next roll. There's no need to drill into tiles, as ROLLENSPIEL is securely attached to the ceiling using just one small hook. In recognition of its ingenious design, ROLLENSPIEL is a winner of the Red Dot Design Award.

ROLLENSPIEL

DESIGN: DESIGNDIRECT | BRITTA KRATZ & ELKE LEIPF

AUSFÜHRUNG · DESIGN



Edelstahl · stainless steel



Schwarz · black



RAL 1012* Zitronengel · lemon yellow



RAL 3004* Purpurrot · purple red



RAL 3012* Beigerot · beige red



RAL 6020* Chromoxidgrün · chrome green



RAL 6021* Blassgrün · pale green

* Sonderfarben nicht in der Hauskollektion enthalten.
Nur in diesen Farben erhältlich · Special colors not included
in the house collection. Available in these colors.



DATEN · FACTS

Maße

Seillänge max. 250 cm

Materialien

Draht und Bügel Edelstahl
Stahl pulverbeschichtet

Preis ab EUR 60,—

dimensions

wire rope length max. 250 cm

materials

wire and hanger stainless
steel | steel powder-coated

price from EUR 60,—

WAND- / KLAPP- & REIHENGARDEROBE.

WALL-MOUNTED | FOLDING COAT RACKS | COAT RAILS

IN REIH UND GLIED

LINED UP

ARCO



DIE GARDEROBE ARCO IST GEPRÄGT DURCH DAS GERADLINIGE DESIGN DER KONSOLEN AUS SILBER ELOXIERTEM LEICHTMETALLPROFIL. DIVERSE HAKENVARIANTEN SOWIE DIE HUTABLAGE SIND FREI KOMBINIERBAR. DURCH DIESE MÖGLICHKEIT IST DIE ARCO GARDEROBE SEHR VARIABEL IN FUNKTIONALITÄT UND ERSCHEINUNGSBILD. EINE KLEIDERBÜGEL-SPEZIALAUFHÄNGUNG VERMINDERT DEN DIEBSTAHL DER BÜGEL UND GEWÄHRLEISTET DIE AUTOMATISCHE AUSRICHTUNG DER KLEIDERBÜGEL. ARCO IST BESONDERS GEEIGNET FÜR GARDEROBEN-ANLAGEN OHNE BEDIENUNG.

The rectilinear design of the brackets in polished, silver-anodized light metal profile defines the appearance of the coat rack Arco. Several hooks and a hat rack can be combined as required. With these combination options, the coat rack is highly variable in its functionality and appearance. A clothes hanger special hanging mechanism reduces theft and ensures the automatic orientation of the hangers. Arco is especially suitable for unmanned cloakroom facilities.

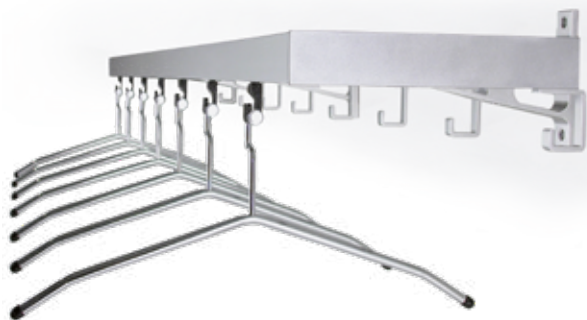

ARCO REIHEN-GARDEROBENSTÄNDER · COAT RAIL



FUSSVARIANTEN . BASE TYPES



Lenkrollen,
Kunststoff
plastic castors



Lenkrollen,
verchromt
chrome-plated
castors



Gleitfuß
glider base



Bodenbefestigung
floor mounting

ARCO

VARIANTEN . VERSIONS

mit mittiger Hutablage | silber matt eloxiert
with central hat shelf | silver matte anodized

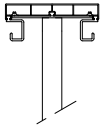

35X38
mit Mantelhaken
with coat hooks

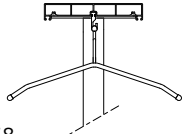

35X68
mit Schieblingen und Kleiderbügeln
with lock hooks and clothes hangers

mit beidseitiger Hutablage | silber matt eloxiert
with double-sided hat shelf | silver matte anodized

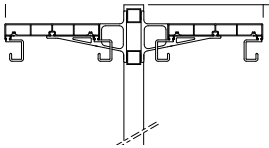

35X48
mit Mantelhaken | with coat hooks

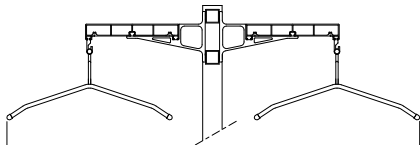

35X88
mit Schieblingen und Kleiderbügeln
with lock hooks and clothes hangers

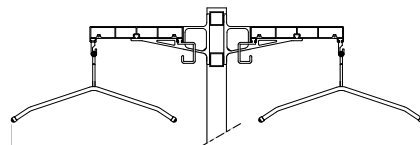

35X98
mit Mantelhaken | Schieblingen und Kleiderbügeln
with coat hooks | lock hooks and clothes hangers

AUSFÜHRUNG . DESIGN

Der Reihen-Garderobenständer ist silbereloxiert und in vielen verschiedenen Farben erhältlich und kann in allen RAL Farben nach Hauskollektion pulverbeschichtet werden.

The coat rail is available in silver-anodized as well as in many colors and can be powder-coated in all RAL colors of our house collection.

Höhe

mit Gleitfüßen 1800 mm
mit Lenkrollen 1850 mm
mit Bodenbefestigung 1792 mm
oder individuell anpassbar

Länge

1000 - 2400 mm in Abständen von 100 mm
weitere Längen individuell auf Anfrage

Haken

Mantel-Haken aus Leichtmetall,
Kleiderbügelhaken (Schieblinge) aus
Kunststoff, offen | geschlossen

Ausführung

Konsolen aus Leichtmetallprofil,
silber matt | eloxiert Standrohre
pulverbeschichtet gemäß Hauskollektion

Optionen

mittige Schirmgarnitur mit Abtropfschale
Hakenummerierung | Gruppennummern

Garderobenplätze

24 - 94

Preis

ab EUR 1.021,-

height

glider base 1800 mm
castors 1850 mm
floor mounting 1792
or individually adjustable

length

1000 - 2400 mm spaced at intervals
of 100 mm | other lengths upon request

hooks

coat hooks made of light metal,
clothes hanger hooks made
of plastic, open | closed

design

light metal cassette profiles, silver matte
anodized mounting stands, powder-coated

design options

central umbrella fitting with drip tray
hook numbering | group numbers

user spaces

24 - 94

price

from EUR 1.021,-



282

172

ARCO WANDGARDEROBE · WALL-MOUNTED COAT RACK

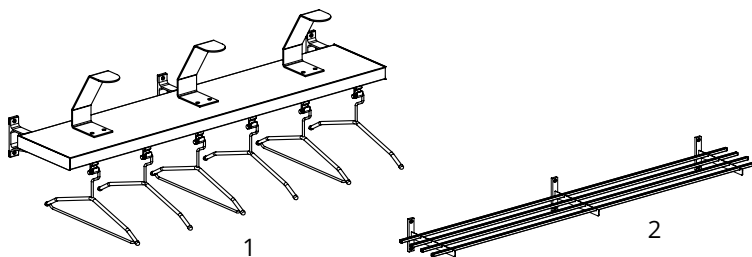

- 1 Feuerwehrgarderobe 25 FWW · wall-mounted coat rack for fire brigade mit Helmhalter | Stahl schwarz pulverbeschichtet · with helmet bracket | steel black powder-coated
- 2 Optional mit Dress-Schuhablage · shoe racks optionally

► Auf Anfrage auch als Reihengarderoabe erhältlich · on request available as folding coat rack

ARCO

VARIANTEN . VERSIONS

Mit beidseitigen Endabschlüssen, silber farbig beschichtet, einschließlich der tragenden Wandkonsolen • with double sided end faces, silver coated, including supporting wall brackets

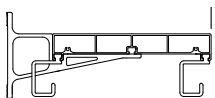

2513

mit Mantelhaken | with coat hooks

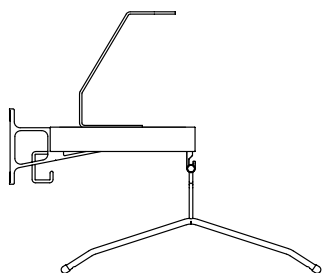

25 FWW

mit Helmhalter | Mantelhaken | Schieblingen und Kleiderbügel
with helmet bracket | coat hooks | lock hooks and clothes hangers

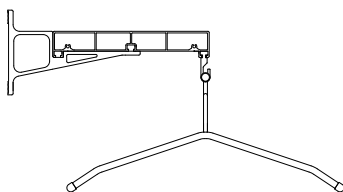

2515

mit Schieblingen und Kleiderbügel
with lock hooks and clothes hangers

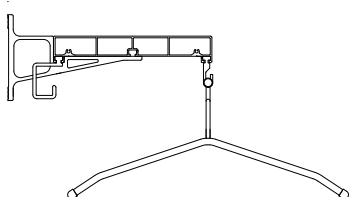

2517

mit Mantelhaken | Schieblingen und Kleiderbügel
with coat hooks | lock hooks and clothes hangers

AUSFÜHRUNG . DESIGN

Die Wandgarderobe ist silbereloxiert und in vielen verschiedenen Farben erhältlich und kann in allen RAL Farben nach Hauskollektion pulverbeschichtet werden.

The wall-mounted coat rack is available in silver-anodized as well as in many colors and can be powder-coated in all RAL colors of our house collection.

Länge

1000 - 3000 mm
in Abständen von 100 mm
weitere Längen individuell
nach Kundenwunsch

Haken

Mantel-Haken aus Aluminium
Spezial-Kleiderbügelhaken (Schieblinge) aus
schwarzem Kunststoff, offen | geschlossen

Ausführung

Konsolen aus Aluminiumprofil,
silber matt eloxiert Hutablage geschliffen,
silber matt eloxiert Spezial-Kleiderbügel
aus Rundstahl, verchromt

Optionen

Wand-Schirmgarnitur mit Abtropfschale
Hakennummerierung | Gruppennummern
mit Helmhalterung und Schuhablage

Garderobenplätze

19 - 59

Preis

ab EUR 495,-

length

1000 - 3000 mm
spaced at intervals of 100 mm
other lengths upon request

hooks

coat hooks made of aluminum
special clothes hanger hooks (locks)
made of black plastic, open | closed

design

aluminum cassette profiles,
silver matte anodized hat rack,
silver matte anodized special round
steel clothes hangers, chrome-plated

design options

wall-mounted umbrella fitting with drip
trayhook numbering | group numbers
with helmet bracket and shoe rack

user spaces

19 - 59

price

from EUR 495,-



282

172

ARTISTA



DAS WAND- UND REIHENGARDEROBENSYSTEM ARTISTA IST DANK DES SCHLICHTEN UND ZUGLEICH MARKANTEN DESIGNS EIN ECHTER KLASSIKER. GARDEROBENTRAVERSE UND HAKEN BESTEHEN AUS LEICHTMETALL. DIE UNTERSCHIEDLICHEN HAKENVARIANTEN UND -ANORDNUNGEN ERMÖGLICHEN EINE SEHR HOHE KAPAZITÄTSGRENZE UND SIND INDIVIDUELL NACH KUNDENWÜNSCHEN PLANBAR. DIE ARTISTA GARDEROBENANLAGE IST BEI HOHEM BESUCHERANDRANG BESONDERS NUTZERFREUNDLICH DURCH SCHNELLE AUSGABEMÖGLICHKEIT UND EINFACHE BEDIENBARKEIT.

Thanks to its simple yet striking design, the Artista coat rack system is a real design classic. The coat rack crossbar and hooks are made of light metal. The various hook types and hook arrangements enable a very high capacity limit. They can be planned individually according to customer specifications. The Artista coat rack system features high user-friendliness with large crowds thanks to rapid retrieval and particular ease of use.



ARTISTA REIHEN-GARDEROBENSTÄNDER · COAT RAIL

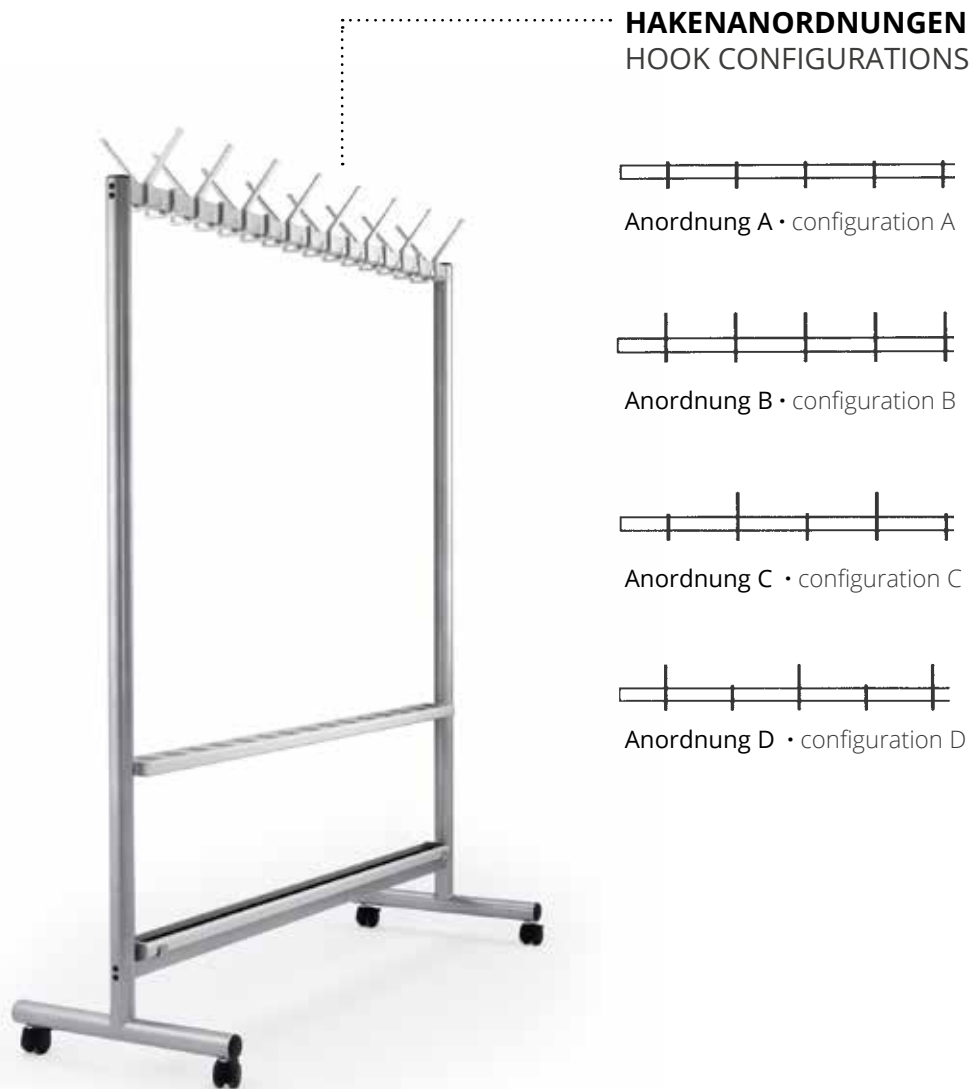

FUSSVARIANTEN . BASE TYPES



Lenkrollen,
Kunststoff
plastic castors



Lenkrollen,
verchromt
chrome-plated
castors



Gleitfuß
glider base



Bodenbefestigung
floor mounting

ARTISTA

HAKENVARIANTEN . HOOK TYPES



Mantel-Haken
coat hook



Hut-Mantel-Haken
hat and coat hook

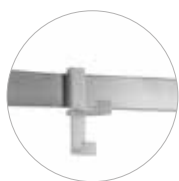

Doppel-
Mantel-Haken
double coat
hook



Hut-Doppel-
Mantel-Haken
hat and double
coat hook

NUMMERIERUNG . NUMBERING SYSTEMS



Nummerierung
Einzelhaken
numbering for
single hooks



Nummerierung
Doppelhaken
numbering for
double hook



Gruppen-
nummernschild
group number

AUSFÜHRUNG . DESIGN

Der Reihen-Garderobenständer ist in vielen verschiedenen Farben erhältlich und kann in allen RAL Farben nach Hauskollektion pulverbeschichtet werden.

The coat rail is available in many colors and can be powder-coated in all RAL colors of our house collection.

Höhe

mit Gleitfüßen = 1842 mm
mit Lenkrollen = 1894 mm
mit Bodenbefestigung = 1828 mm
oder individuell anpassbar

Länge

918 - 2318 mm in Abständen von
100 mm weitere Längen individuell
nach Kundenwunsch

Haken

Leichtmetall, silber matt eloxiert
Abstand 100 mm, Anordnung frei
konfigurierbar

Ausführung

Stahl-Standrohre, pulverbeschichtet
Leichtmetallprofil-Traverse,
silber matt eloxiert

Optionen

mittige Schirmgarnitur mit Abtropfschale

Garderobenplätze

18 - 92

Preis

ab EUR 748,-

height

glider base = 1842 mm
castors = 1894 mm
floor mounting = 1828 mm
or individually adjustable

length

918 - 2318 mm spaced at intervals of
100 mm other lengths upon request

hooks

light metal, silver matte anodized
spaced at intervals of 100 mm
individually configurable

design

steel tube mounting stands,
powder-coated light metal profile
crossbar, silver matte anodized

design options

central umbrella fitting with drip tray

user spaces

18 - 92

price

from EUR 748,-



282

172

ARTISTA WANDGARDEROBE · WALL-MOUNTED COAT RACK



HAKENANORDNUNG · HOOK CONFIGURATIONS



Anordnung A · configuration A



Anordnung B · configuration B



Anordnung C · configuration C



Anordnung D · configuration D

MASSE · DIMENSIONS

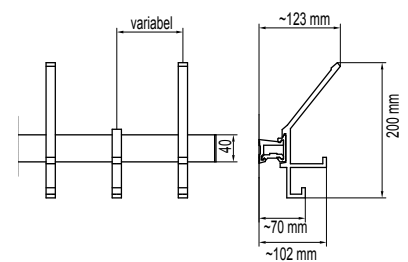

HAKENVARIANTEN . HOOK TYPES

Mantel-Haken
coat hook



Hut-Mantel-Haken
hat and coat hook

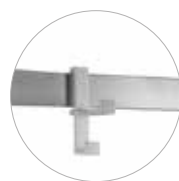

Doppel-Mantel-Haken
double coat hook



Hut-Doppel-Mantel-Haken
hat and double coat hook

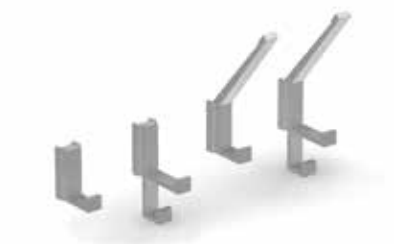

Einzelhaken | Aluminium silber eloxiert
single hook | aluminium silver anodized

NUMMERIERUNG . NUMBERING SYSTEMS

Nummerierung Einzelhaken
numbering for single hooks



Nummerierung Doppelhaken
numbering for double hook



Gruppennummernschild
group number

AUSFÜHRUNG . DESIGN

Die Wandgarderobe ist in vielen verschiedenen Farben erhältlich und kann in allen RAL Farben nach Hauskollektion pulverbeschichtet werden.

The wall-mounted coat rack is available in many colors and can be powder-coated in all RAL colors of our house collection.

Länge

1000 - 3000 mm
in Abständen von 100 mm
weitere Längen individuell
nach Kundenwunsch

Haken

Leichtmetall, silber matt eloxiert
Hakenabstand 100 mm
Haken frei konfigurierbar

Ausführung

Leichtmetallprofil-Traverse,
silber matt eloxiert tragende
Wandkonsole ca. alle 800 mm

Optionen

Wand-Schirmgarnitur
mit Abtropfschale

Garderobenplätze

9 - 58

Preis

ab EUR 258,-

length

1000 - 3000 mm
spaced at intervals of 100 mm
other lengths upon request

hooks

light metal, silver matte anodized
spaced at intervals of 100 mm
individually configurable

design

light metal profile crossbar, silver
matte anodized load-bearing
wall brackets every 800 mm

design options

wall-mounted umbrella
fitting with drip tray

user spaces

9 - 58

price

from EUR 258,-



282

172

CASSETTA



BÜGELKONSOLEN AUS GEBOGENEM UND TABLARPROFILE AUS GESCHLIFFENEM LEICHTMETALLPROFIL PRÄGEN DAS ERSCHEINUNGSBILD DER GARDEROBE CASSETTA. SIE IST INSBESONDERE ÜBERALL DORT EINSETZBAR, WO NUR WENIG RAUM FÜR GARDEROBEN VORHANDEN IST. 128 HAKENKNOPFPLÄTZE AUF NUR 235 CM BREITE MACHEN SIE ZU EINEM ECHTEN RAUMWUNDER. CASSETTA IST DIE KOMPAKTESTE UNTER DEN BEDIENBAREN GARDEROBEN.

Hangar brackets made of curved and shelf profiles of polished light metal profile define the appearance of the coat rack Cassetta. It is particularly useable wherever there is limited room for coat racks. Space for 128 hook knobs in a width of only 235 cm make Cassetta a genuine space saver. It is the most compact amongst accessible rosconi coat racks.



CASSETTA REIHEN-GARDEROBENSTÄNDER · COAT RAIL



..... GARDEROBENPLÄTZE . USER SPACES

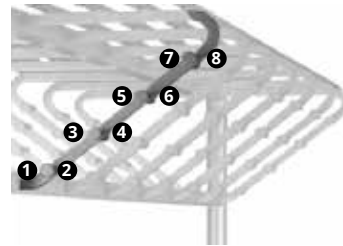

7 Reihen x 2 Seiten x 8 Haken

Wenig Raum maximal genutzt:
Insgesamt 128 Hakenplätze an
einem Reihengarderobenständer
7 row x 2 sides x 8 hooks
little space used to the maximum:
A total of 128 hook spaces on one
coat rail

FUSSVARIANTEN . BASE TYPES



Lenkrollen,
Kunststoff
plastic castors



Lenkrollen,
verchromt
chrome-plated
castors



Gleitfuß
glider base



Bodenbefestigung
floor mounting

CASSETTA

Höhe

mit Gleitfüßen = 1742 mm
mit Lenkrollen = 1792 mm
mit Bodenbefestigung = 1726 mm
oder individuell anpassbar

Länge

1150 - 2350 mm in Abständen von
100 mm weitere Längen individuell
nach Kundenwunsch

Ausführung

Standrohre und Quertraversen
aus Präzisionsstahlrohr Bügelkonsolen
aus Aluminium, pulverbeschichtet
im Farbton Natureloxal Hutablage
aus Aluminium silber eloxiert

Optionen

Mittige Schirmgarnitur mit Abtropfschale

Garderobenplätze

64 - 128

Preis

ab EUR 1.618,-

MASSE . DIMENSIONS

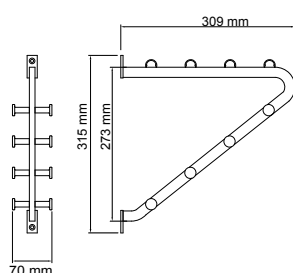

NUMMERIERUNG . NUMBERING SYSTEM



Ausgabemarken mit
Bügelnummernschild
cloakroom tokens
with bracket numbering

AUSFÜHRUNG . DESIGN

Der Reihen-Garderobenständer ist in vielen
verschiedenen Farben erhältlich und kann in
allen RAL Farben nach Hauskollektion
pulverbeschichtet werden.

The coat rail is available in many colors and can be
powder-coated in all RAL colors of our house collection.

height

glider base = 1742 mm
castors = 1792 mm
floor mounting = 1726 mm
or individually adjustable

length

1150 - 2350 mm spaced at intervals
of 100 mm other lengths upon request

design

mounting stands and crossbars made
of precision steel hanger brackets
aluminum, powder-coated in shade
"Natureloxal" hat rack aluminum
silver anodized

design options

central umbrella fitting with drip tray

user spaces

64 - 128

price

from EUR 1.618,-



282

172

CASSETTA WANDGARDEROBE · WALL-MOUNTED COAT RACK

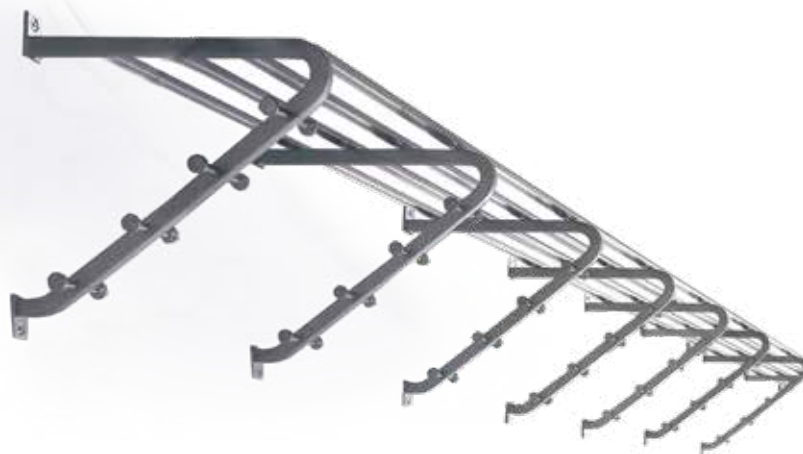

MASSE . DIMENSIONS

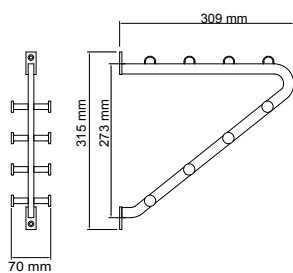

CASSETTA

Länge

800 - 2900 mm
in Abständen von 100 mm
weitere Längen individuell
nach Kundenwunsch

Ausführung

Bügelkonsolen aus Aluminium,
pulverbeschichtet im Farbton Natureloxal
Hutablage aus Aluminium silber eloxiert

Optionen

Wand-Schirmgarnitur
mit Abtropfschale

Garderobenplätze

24 - 80

Preis

ab EUR 504,-

NUMMERIERUNG . NUMBERING SYSTEMS



Ausgabemarken mit
Bügelnummernschild
cloakroom tokens with
bracket numbering

AUSFÜHRUNG . DESIGN

Die Wandgarderobe ist in vielen verschiedenen
Farben erhältlich und kann in allen RAL Farben nach
Hauskollektion pulverbeschichtet werden.

The wall-mounted coat rack is available in many colors
and can be powder-coated in all RAL colors of our
house collection.

length

800 - 2900 mm
spaced at intervals of 100 mm
other lengths upon request

design

hanger brackets aluminum
powder-coated in shade "Natureloxal"
hat rack aluminum silver anodized

design options

wall-mounted umbrella
fitting with drip tray

user spaces

24 - 80

price

from EUR 504,-



282

172

CERTEZZA



DIE ROBUSTE KONSTRUKTION AUS RUNDEN HAKEN UND FLACHEN ALUMINIUMPROFILEN SOWIE DIE BERÜCKSICHTIGUNG DER SICHERHEITSASPEKTE ZEICHNEN DAS GARDEROBENSYSTEM CERTEZZA AUS. CERTEZZA ENTSPRICHT DER DGUV-VERORDNUNG, WAS BEDEUTET, DASS DIE GESAMTE GARDEROBE INKLUSIVE DER HAKEN DEN SICHERHEITSANFORDERUNGEN ENTSPRICHT, DIE BESONDERS FÜR SCHULKLASSEN UND KINDERGÄRTEN GEFORDERT SIND. DIE FARBE SOWIE DIE HAKENANORDNUNG KÖNNEN INDIVIDUELL GEPLANT WERDEN. IN KOMBINATION MIT DEN ROSCONI DRESS UMKLEIDEBÄNKEN ERÖFFNEN SICH WEITERE EINSATZMÖGLICHKEITEN.

The robust construction of round hooks and flat aluminum profiles as well as its adherence to safety aspects are characteristics of Certezza coat racks. Certezza complies with DGUV (German social accident insurance). That means that the style of the entire coat rack, including the hooks, meets the safety requirements particularly demanded for school classes and kindergartens. The steel profile's color and the hook configuration may be planned individually. In combination with rosconi's changing bench system Dress, there are a many further possibilities of application.



CERTEZZA REIHEN-GARDEROBENSTÄNDER · COAT RAIL



FUSSVARIANTEN . BASE TYPES



Lenkrollen,
Kunststoff
plastic castors



Lenkrollen,
verchromt
chrome-plated
castors



Gleitfuß
glider base



Bodenbefestigung
floor mounting



Buche-Holztraverse
beech wood crossbar

TRAVERSEN . CROSSBARS

HAKENVARIANTEN . HOOK TYPES



Doppel-
Mantel-Haken*
double coat hook



Hut-Doppel-
Mantel-Haken*
hat and double
coat hook



Einzelhaken
single hook



*Hakenöffnung vorne, jedoch nach hinten versetzt und nicht überstehend, dadurch keine Unfall- und Verletzungsgefahr • hook opening at front but inset and not protruding, therefore no risk of accidents.

NUMMERIERUNG . NUMBERING SYSTEMS



Nummerierung
Einzelhaken
numbering for
single hooks



Gruppen-
nummern-
schild
group number

AUSFÜHRUNG . DESIGN

Der Reihen-Garderobenständer ist silber eloxiert, in vielen verschiedenen Farben erhältlich und kann in allen RAL Farben nach Hauskollektion pulverbeschichtet werden.

The coat rail is available in silver-anodized as well as in many colors and can be powder-coated in all RAL colors of our house collection.

Höhe

mit Gleitfüßen = 1860 mm
mit Lenkrollen = 1910 mm
mit Bodenbefestigung = 1844 mm
oder individuell anpassbar

Länge

1000 - 2400 mm in Abständen
von 100 mm weitere Längen
individuell nach Kundenwunsch

Haken

Stahl, schwarz pulverbeschichtet | Edelstahl
Hakenabstand 100 oder 200 mm

Ausführung

Flachstahl-Sichtblende silber eloxiert
Standrohre pulverbeschichtet

Optionen

Schirmgarnitur mit Abtropfschale,
kombinierbar mit der Umkleidebank-
anlage Dress R 6600

Garderobenplätze

20 - 48

Preis

ab EUR 751,-

height

glider base = 1860 mm
castors = 1910 mm
floor mounting = 1844 mm
or individually adjustable

length

1000 - 2400 mm spaced at intervals of
100 mm other lengths upon request

hooks

steel, powder-coated in black | stainless steel
spaced at intervals of 100 or 200 mm

design

flat steel screen silver-anodized
mounting stands powder-coated

design options

umbrella fitting with drip tray, combination
with "Dress" changing benches

user spaces

20 - 48

price

from EUR 751,-



CERTEZZA WANDGARDEROBE · WALL-MOUNTED COAT RACK

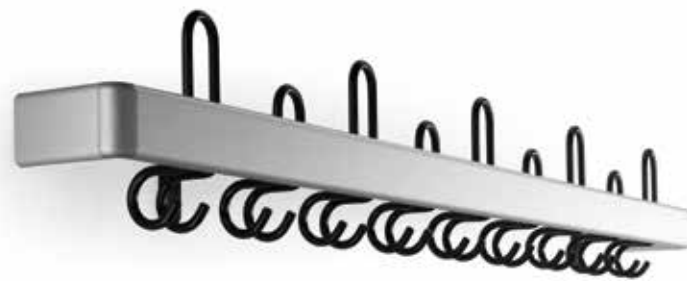

TRAVERSEN · CROSSBARS



Buche-Holztraverse
beech wood crossbar

MASSE · DIMENSIONS

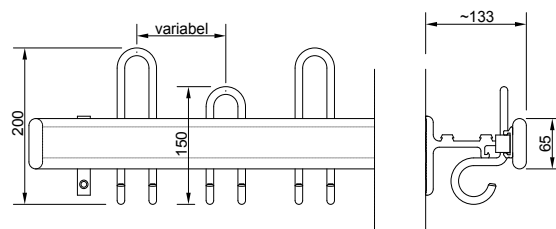

HAKENVARIANTEN . HOOK TYPES



Doppel-
Mantel-Haken*
double coat hook



Hut-Doppel-
Mantel-Haken*
hat and double
coat hook



Einzelhaken
single hook



*Hakenöffnung vorne, jedoch nach hinten versetzt und nicht überstehend, dadurch keine Unfall- und Verletzungsgefahr • hook opening at front but inset and not protruding, therefore no risk of accidents.

NUMMERIERUNG . NUMBERING SYSTEMS

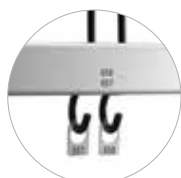

Nummerierung
Einzelhaken
numbering for
single hooks



Gruppen-
nummern-
schild
group number

AUSFÜHRUNG . DESIGN

Die Wandgarderobe ist silber eloxiert, in vielen verschiedenen Farben erhältlich und kann in allen RAL Farben nach Hauskollektion pulverbeschichtet werden.

The wall-mounted coat rack is available in silver-anodized as well as in many colors and can be powder-coated in all RAL colors of our house collection.

Länge

800 - 3000 mm
in Abständen von 200 mm
weitere Längen individuell
nach Kundenwunsch

Haken

Stahl, schwarz pulverbeschichtet | Edelstahl
Hakenabstand 100 oder 200 mm

Ausführung

silber eloxiert

Optionen

Wand-Schirmgarnitur mit
Abtropfschale kombinierbar mit der
Umkleidebankanlage Dress R 6600

Garderobenplätze

8 - 30

Preis

ab EUR 195,-

length

800 - 3000 mm
spaced at intervals of 200 mm
other lengths upon request

hooks

steel, powder-coated in black | stainless steel
spaced at intervals of 100 or 200 mm

design

silver-anodized

design options

wall-mounted umbrella fitting
with drip tray combination with
"Dress" changing benches

user spaces

8 - 30

price

from EUR 195,-



CERTO



DIE GARDEROBE CERTO PUNKTET DURCH IHRE ROBUSTE KONSTRUKTION AUS RUNDEM STAHLROHR UND DIE BERÜCKSICHTIGUNG DER SICHERHEITSASPEKTE. CERTO IST DGUV-KONFORM: DIE FORMENSPRACHE DER GESAMTEN GARDEROBE INKLUSIVE DER HAKEN ENTSPRICHT DEN SICHERHEITSANFORDERUNGEN, DIE BESONDERS FÜR SCHULKLASSEN UND KINDERGÄRTEN GEFORDERT SIND. EINE INDIVIDUELLE PLANUNG DES FARBTONS UND DER HAKENANORDNUNG ERMÖGLICHEN DIE VIELFALT IM EINSATZ. ZUDEM IST DIE CERTO GARDEROBE MIT DEN ROSCONI DRESS UMKLEIDEBANKANLAGEN KOMBINIERBAR.

The particular strengths of the Certo safety coat racks can be found in its robust construction and its adherence to safety aspects. Certo complies with DGUV (German social accident insurance). That means that the style of the entire coat rack, including the hooks, meets the safety requirements particularly demanded for school classes and kindergartens. Custom planning of the color shade and the hook configuration enable diversity of use. In addition, the Certo coat rack can be combined with rosconi's changing room benches Dress.



CERTO REIHEN-GARDEROBENSTÄNDER · COAT RAIL



FUSSVARIANTEN . BASE TYPES



Lenkrollen,
Kunststoff
plastic castors



Lenkrollen,
verchromt
chrome-plated
castors



Gleitfuß
glider base



Bodenbefestigung
floor mounting

HAKENVARIANTEN . HOOK TYPES

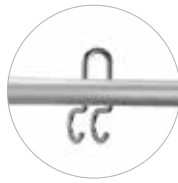
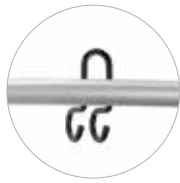

Doppel-
Mantel-Haken*
double coat hook*

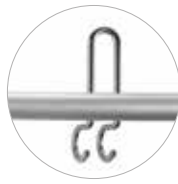
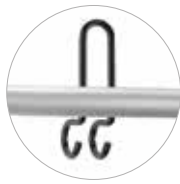

Hut-Doppel-
Mantel-Haken*
hat and double
coat hook*



*Hakenöffnung vorne, jedoch nach hinten versetzt und nicht überstehend, dadurch keine Unfall- und Verletzungsgefahr · hook opening at front but inset and not protruding, therefore no risk of accidents.

NUMMERIERUNG . NUMBERING SYSTEMS

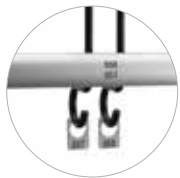

Nummerierung
Einzelhaken
numbering for
single hooks



Gruppen-
nummerschild
group number

AUSFÜHRUNG . DESIGN

Der Reihen-Garderobenständer ist silber eloxiert, in vielen verschiedenen Farben erhältlich und kann in allen RAL Farben nach Hauskollektion pulverbeschichtet werden.

The coat rail is available in silver-anodized as well as in many colors and can be powder-coated in all RAL colors of our house collection.

CERTO

Höhe

mit Gleitfüßen = 1860 mm
mit Lenkrollen = 1910 mm
mit Bodenbefestigung = 1844 mm
oder individuell anpassbar

Länge

1000 - 2400 mm in Abständen von 100 mm
weitere Längen individuell nach Kundenwunsch

Haken

Stahl, schwarz pulverbeschichtet | Edelstahl
Hakenabstand 200 mm

Ausführung

Traverse Aluminium
Standrohre pulverbeschichtet

Optionen

Schirmgarnitur mit Abtropfschale,
kombinierbar mit der Umkleidebank-
anlage Dress R 6600

Garderobenplätze

20 - 48

Preis

ab EUR 831,-

height

glider base = 1860 mm
castors = 1910 mm
floor mounting = 1844 mm
or individually adjustable

length

1000 - 2400 mm spaced at intervals of 100 mm
other lengths upon request

hooks

steel, powder-coated in black | stainless steel
spaced at intervals of 200 mm

design

crossbar aluminum
and mounting stands powder-coated

design options

umbrella fitting with drip tray, combination
with "Dress" changing benches

user spaces

20 - 48

price

from EUR 831,-



282

172

CERTO WANDGARDEROBE · WALL-MOUNTED COAT RACK



MASSE . DIMENSIONS

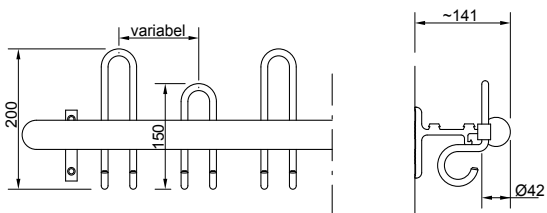

HAKENVARIANTEN . HOOK TYPES

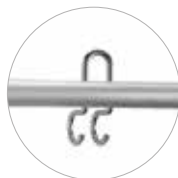
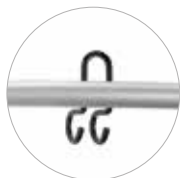

Doppel-Mantel-Haken*
double coat hook*

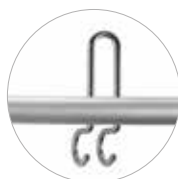
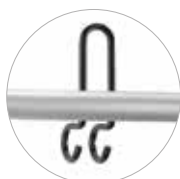

Hut-Doppel-Mantel-Haken*
hat and double coat hook*



*Hakenöffnung vorne, jedoch nach hinten versetzt und nicht überstehend, dadurch keine Unfall- und Verletzungsgefahr · hook opening at front but inset and not protruding, therefore no risk of accidents.

NUMMERIERUNG . NUMBERING SYSTEMS

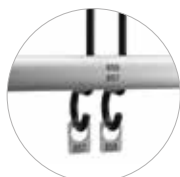

Nummerierung Einzelhaken
numbering for single hooks

Gruppennummernschild
group number

AUSFÜHRUNG . DESIGN

Die Wandgarderobe ist silber eloxiert, in vielen verschiedenen Farben erhältlich und kann in allen RAL Farben nach Hauskollektion pulverbeschichtet werden.

The wall-mounted coat rack is available in silver-anodized as well as in many colors and can be powder-coated in all RAL colors of our house collection.

Länge

800 - 3000 mm
in Abständen von 200 mm
weitere Längen individuell
nach Kundenwunsch

Haken

Stahl, schwarz pulverbeschichtet | Edelstahl
Hakenabstand 200 mm

Ausführung

silber eloxiert

Optionen

Wand-Schirmgarnitur mit Abtropfschale
kombinierbar mit der Umkleide-
bankanlage Dress R 6600

Garderobenplätze

8 - 30

Preis

ab EUR 157,-

length

800 - 3000 mm
spaced at intervals of 200 mm
other lengths upon request

hooks

steel, powder-coated in black | stainless
steel spaced at intervals of 200 mm

design

silver-anodized

design options

wall-mounted umbrella fitting with
removable drip tray combination
with "Dress" changing benches

user spaces

8 - 30

price

from EUR 157,-



TESORO

DESIGN: BRODBECK DESIGN



MIT TESORO KONZIPIERTE BRODBECK DESIGN, EIN GARDEROBENSYSTEM, MIT DEM SOWOHL DGUV-KONFORME (DEUTSCHE GESETZLICHE UNFALLVERSICHERUNG) ALS AUCH GARDEROBEN OHNE DGUV-FUNKTIONALITÄT GEPLANT WERDEN KÖNNEN. DIE ELEGANTEN, IDEENREICHEN DETAILS DES GARDEROBENSYSTEMS TREFFEN DEN BEDARF, DEN VERANSTALTER ODER INHABER VON SPORTSTÄTTEN, SCHULEN UND KINDERGARTENSTÄTTEN SOWIE DIE BESUCHER AN SICHERE REPRÄSENTATIVE UND FUNKTIONSORIENTIERTE GARDEROBEN STELLEN.

With Tesoro, Munich-based brodbeck design has created a system that can be used to configure coat stands and racks in conformity with DGUV (German social accident insurance) as well as solutions without DGUV functionality. The stable hooks are made of glass fibre reinforced plastic. Elegance combined with inventiveness is the key to creating a prestigious looking reception in the office, at events, in museums, at congresses and exhibitions and in schools and educational areas.



TESORO REIHEN-GARDEROBENSTÄNDER · COAT RAIL



FUSSVARIANTEN | BASE TYPES



Lenkrollen,
Kunststoff
plastic castors



Lenkrollen,
verchromt
chrome-plated
castors



Gleitfuß
glider base



Bodenbefestigung
floor mounting

HAKENVARIANTEN | HOOK TYPES

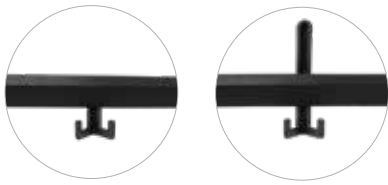

Doppel-
Mantel-Haken
double
coat hook

Hut-Doppel-
Mantel-Haken
hat and double
coat hook



Hakenöffnung vorne, jedoch nach hinten versetzt und nicht überstehend, dadurch keine Unfall- und Verletzungsgefahr • hook opening at front but inset and not protruding, therefore no risk of accidents.

Abgerundete Kanten der Haken sorgen für zusätzliche Sicherheit und halten einer Belastung von bis zu 190 kg stand ohne zu brechen
Rounded edges of the hooks provide additional safety and withstand a load of up to 190 kg without breaking.

HAKENANORDNUNG HOOK CONFIGURATIONS



Anordnung A • configuration A



Anordnung B • configuration B



Anordnung C • configuration C



Anordnung D • configuration D

AUSFÜHRUNG . DESIGN

Das Aluminiumprofil der Wandgarderobe ist in vielen verschiedenen Farben erhältlich und kann in allen RAL Farben nach Hauskollektion pulverbeschichtet werden.

The aluminum profile of the wall-mounted coat rack is available in many colors and can be powder-coated in all RAL colors of our house collection.

TESORO

Länge

1000 - 2400 mm
in Abständen von 100 mm
weitere Längen individuell
nach Kundenwunsch

Haken

Polyamid, schwarz, mit
30 % Glasfaseranteil (PA6 GF30)
Hakenabstand 200 mm

Ausführung

dreieckige Aluminiumprofil- Traverse,
silber eloxierttragende Leichtmetall-
Wandkonsole, silber eloxiert

Optionen

Schirmgarnitur mit Abtropfschale
Ausgabemarken und Klebnummern

Garderobenplätze

20 - 48

Preis

ab EUR 795,-

length

1000 - 2400 mm spaced
at intervals of 100 mm
other lengths upon request

hooks

black polyamide containing
30 % glass fibre (PA6 GF30)
spaced at intervals of 200 mm

design

triangular light metal profile crossbar,
silver anodizedload-bearing light metal
wall brackets, silver anodized

design options

umbrella fitting with drip tray
numbering system for single hooks

user spaces

20 - 48

price

from EUR 795,-



282

172

TESORO WANDGARDEROBE · WALL-MOUNTED COAT RACK



HAKENANORDNUNG · HOOK CONFIGURATIONS



Anordnung A · configuration A



Anordnung C · configuration C



Anordnung B · configuration B



Anordnung D · configuration D

TESORO

Länge

800 - 3000 mm
in Abständen von 200 mm
weitere Längen individuell
nach Kundenwunsch

Haken

Polyamid, schwarz, mit
30 % Glasfaseranteil (PA6 GF30)
Hakenabstand 200 mm

Ausführung

dreieckige Aluminiumprofil-Traverse,
silber eloxierttragende Leichtmetall-
Wandkonsole, silber eloxiert

Optionen

Wand-Schirmgarnitur mit Abtropfschale
Ausgabemarken und Klebnummern

Garderobenplätze

8 - 30

Preis

ab EUR 148,-

HAKENVARIANTEN . HOOK TYPES



Doppel-Mantel-
Haken
double coat
hook



Hut-Doppel-
Mantel-Haken
hat and double
coat hook



Hakenöffnung vorne, jedoch nach hinten versetzt
und nicht überstehend, dadurch keine Unfall- und
Verletzungsgefahr · hook opening at front but inset
and not protruding, therefore no risk of accidents.

Abgerundete Kanten der Haken sorgen für zusätzliche
Sicherheit und halten einer Belastung von bis zu 190
kg stand ohne zu brechen · Rounded edges of the hooks
provide additional safety and withstand a load of up to
190 kg without breaking.

AUSFÜHRUNG . DESIGN

Das Aluminiumprofil der Wandgarderobe ist
in vielen verschiedenen Farben erhältlich und
kann in allen RAL Farben nach Hauskollektion
pulverbeschichtet werden.

The aluminum profile of the wall-mounted coat rack
is available in many colors and can be powder-coated
in all RAL colors of our house collection.

length

800 - 3000 mm spaced
at intervals of 200 mm
other lengths upon request

hooks

black polyamide containing
30 % glass fibre (PA6 GF30)
spaced at intervals of 200 mm

design

triangular light metal profile
crossbar, silver anodized load-bearing
light metal wall brackets, silver anodized

design options

wall-mounted umbrella fitting
with drip tray numbering
system for single hooks

user spaces

8 - 30

price

from EUR 148,-



282

172

FIN



DIE VARIABLE GARDEROBE FIN VERFÜGT ÜBER SEITLICHE SCHWERTPROFILE UND EINE HUTABLAGE AUS EINSCHLEIBEN-SICHERHEITSGLAS. WAHLWEISE SIND EINZEL-HAKEN, DOPPEL-HAKEN ODER TRAVERSEN FÜR KLEIDERBÜGEL UND VIELSEITIGE ABLAGEMÖGLICHKEITEN FREI KOMBINIERBAR. MIT BIS ZU 152 GARDEROBENPLÄTZEN IST FIN HERAUSRAGEND UND KAUM ZU ÜBERTREFFEN.

The variable coat rack Fin has side sword-shaped profiles and a hat rack made of toughened glass. As required, single hooks, double hooks or crossbars for clothes hangers and diverse storage uses can be combined. With up to 152 user spaces, Fin is outstanding and hardl



FIN REIHEN-GARDEROBENSTÄNDER · COAT RAIL



FUSSVARIANTEN . BASE TYPES



Lenkrollen,
Kunststoff
plastic castors



Lenkrollen,
verchromt
chrome-plated
castors



Gleitfuß
glider base



Bodenbefestigung
floor mounting

FIN

Höhe

mit Gleitfüßen = 1790 mm
mit Lenkrollen = 1842 mm
mit Bodenbefestigung = 1785 mm
oder individuell anpassbar

Länge

1018 - 2318 mm in Abständen von 100 mm
weitere Längen individuell auf Anfrage

Ausführung

Schwertprofil, pulverbeschichtet
Befestigungsadapter Edelstahl
Standrohre Stahl, pulverbeschichtet
Kleiderbügeltraverse Edelstahl
Hakentraverse Leichtmetallprofil
geschliffen und silber eloxiert, Hutablage
aus Einscheiben-Sicherheitsglas

Optionen

mittige Schirmgarnitur mit Abtropfschale
Hakenummerierung | Gruppennummerierung

Garderobenplätze

20 - 152

Preis

ab EUR 2.379,-

height

glider base = 1790 mm
castors = 1842 mm
floor mounting = 1785 mm
or individually adjustable

length

1018 - 2318 mm spaced at intervals of
100 mm other lengths upon request

design

powder-coated sword-shaped profiles
stainless steel mounting adapter
powder-coated mounting stands
stainless steel crossbar for clothes hangers
hook crossbar made of polished light
metal profile, silver anodized
hat rack made of toughened glass

design options

central umbrella fitting with drip tray
hook numbering | group numbers

user spaces

20 - 152

price

from EUR 2.379,-

VARIANTEN . VERSIONS

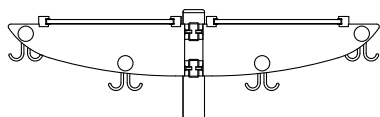

35X51
mit Doppel-Mantel-Haken
with double coat hooks

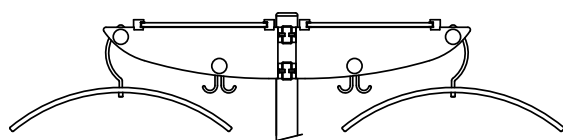

35X52
mit Doppel-Mantel-Haken und Kleiderbügeln 59KLB 011
with double coat hooks and clothes hangers 59 KLB 011

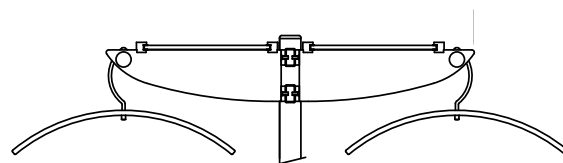

35X53
mit Kleiderbügeln 59KLB 011
with clothes hangers 59 KLB 011

AUSFÜHRUNG . DESIGN

Der Reihen-Garderobenständer (außer die Hakentraverse mit Leichtmetallprofil) ist in vielen verschiedenen Farben erhältlich und kann in allen RAL Farben nach Hauskollektion pulverbeschichtet werden.

The coat rail (except for the hook crossbar made of light metal profile) is available in many colors and can be powder-coated in all RAL colors of our house collection.



282

172

FIN WANDGARDEROBE · WALL-MOUNTED COAT RACK

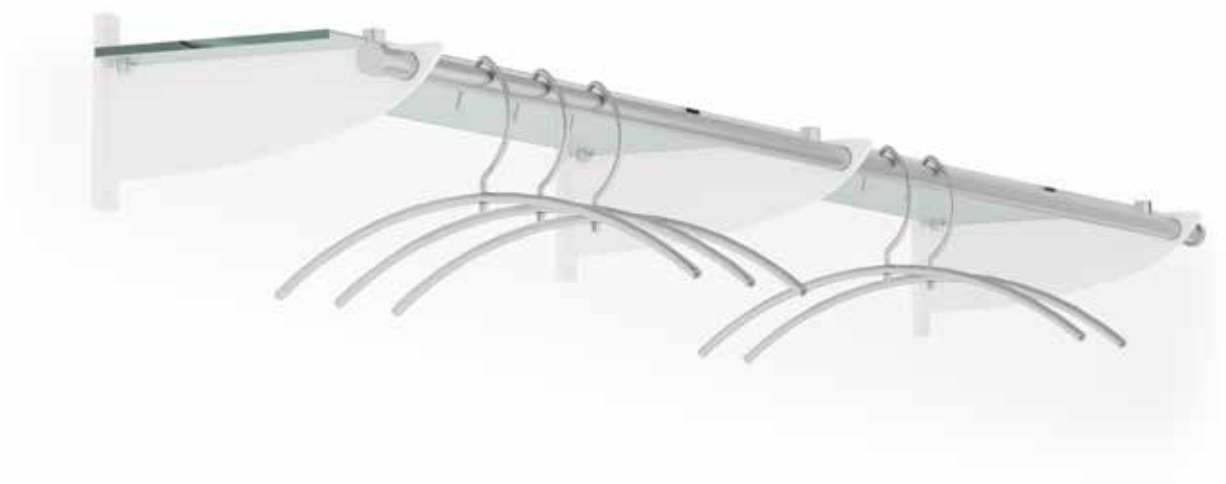

VARIANTEN . VERSIONS

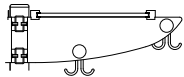

25251

Doppel-Mantel-Haken | 2x Aluminiumtraversen
with double coat hooks | 2 aluminium crossbars

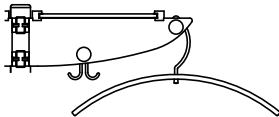

25252

Doppel-Mantel-Haken und Kleiderbügel
Edelstahltraversen vorne | Aluminiumtraverse hinten
with double coat hooks and clothes hangers
front: stainless steel crossbars | back: aluminium crossbar

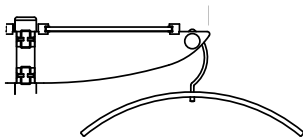

25253

mit Kleiderbügeln 59 KLB 011 | 1x Edelstahltraverse
with clothes hangers 59 KLB 011 | 1 stainless steel crossbar

AUSFÜHRUNG . DESIGN

Die Wandgarderobe ist in vielen verschiedenen Farben erhältlich und kann in allen RAL Farben nach Hauskollektion pulverbeschichtet werden.

The wall-mounted coat rack is available in many colors and can be powder-coated in all RAL colors of our house collection.

Länge

982 - 2982 mm
in Abständen von 100 mm
weitere Längen individuell
nach Kundenwunsch

Ausführung

Schwertprofil pulverbeschichtet
Befestigungsadapter Edelstahl
Kleiderbügeltraverse Edelstahl
Hakentraverse Leichtmetallprofil
geschliffen und silber eloxiert Hutablage
aus Einscheiben-Sicherheitsglas

Optionen

Wand-Schirmgarnitur
mit Abtropfschale
Hakenummerierung
Gruppennummerierung

Garderobenplätze

8 - 114

Preis

ab EUR 679,-

length

982 - 2982 mm
spaced at intervals of 100 mm
other lengths upon request

design

powder-coated sword-shaped profiles
stainless steel mounting adapter
stainless steel crossbar for clothes hangers
hook crossbar made of polished light
metal profile, silver anodized
hat rack made of toughened glass

design options

wall-mounted umbrella fitting with drip
tray hook numbering | group numbers

user spaces

8 - 114

price

from EUR 679,-



282

172

FINO

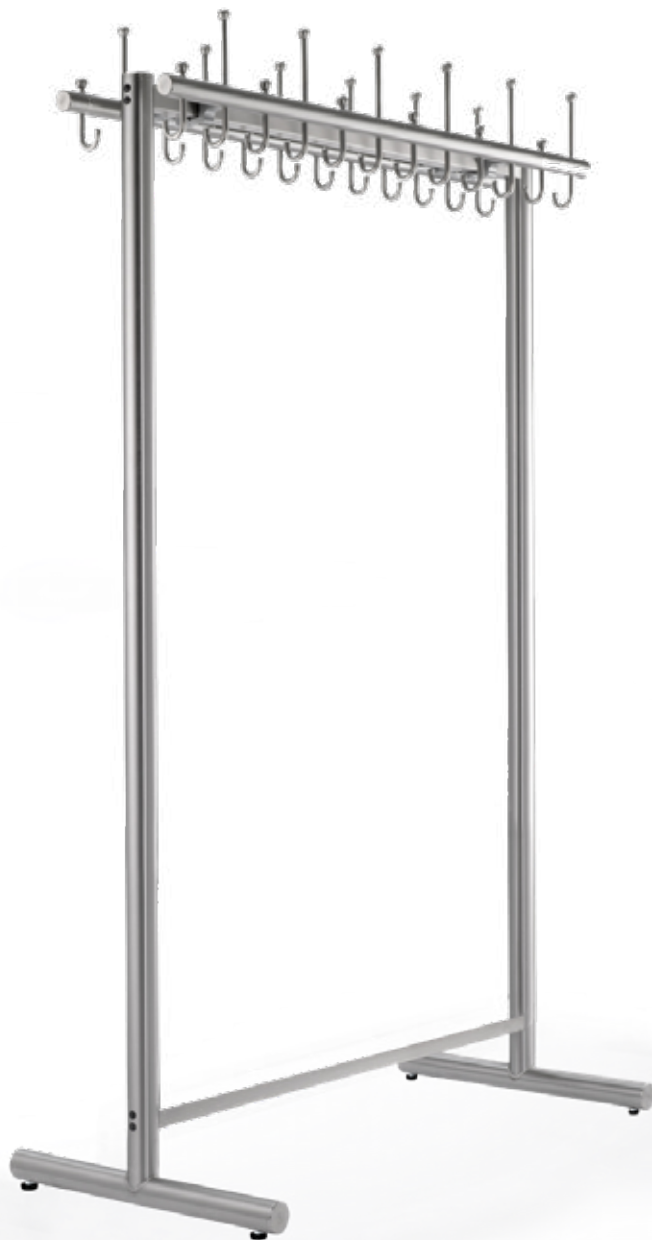

DIE FORMSCHÖNE GARDEROBE FINO IST ENTWEDER KOMPLETT AUS EDELSTAHL ODER MIT PULVERBESCHICHTETEN STANDROHREN UND T-FÜSSEN ERHÄLTlich. DIE UNTERSCHIEDLICHEN HAKENVARIANTEN DER GARDEROBE ERMÖGLICHEN EINE SEHR HOHE KAPAZITÄTSGRENZE. DAS ZEITLOSE DESIGN, DIE EDLE UND ZUGLEICH ROBUSTE MATERIALQUALITÄT DES EDELSTAHL SOWIE DIE HOCHWERTIGE VERARBEITUNG GEBEN DER GARDEROBE EINE BESONDERS LANGE LEBENSDAUER.

The elegant coat rack Fino is available either completely in stainless steel or as a further version with powder-coated vertical tubes and T-feet. The various hook types for the coat rack enable a very high capacity limit. This coat rack offers a particularly long lifespan with its timeless design, the fine and robust material quality of stainless steel and its construction and workmanship.



FINO REIHEN-GARDEROBENSTÄNDER · COAT RAIL



FUSSVARIANTEN | BASE TYPES



Lenkrollen,
Kunststoff
plastic castors



Lenkrollen,
verchromt
chrome-plated
castors



Gleitfuß
glider base



Bodenbefestigung
floor mounting

HAKENVARIANTEN . HOOK TYPES

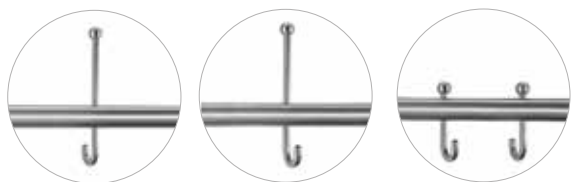

Hut-Mantel-Haken
hat and coat hook

Mantel-Haken
coat hook

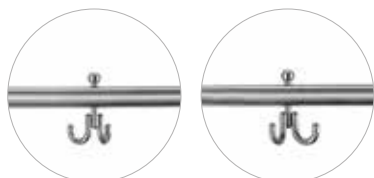

Doppel-Mantel-Haken
double coat hook

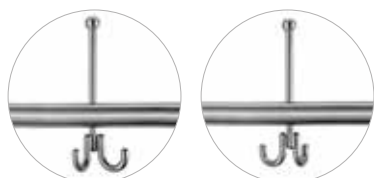

Hut-Doppel-Mantel-Haken
hat and double coat hook

NUMMERIERUNG . NUMBERING SYSTEMS

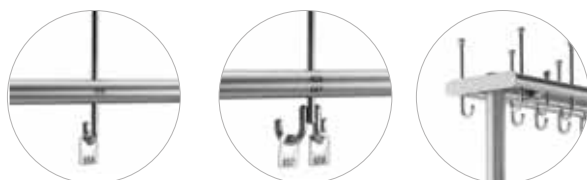

Nummerierung
Einzelhaken
numbering for
single hooks

Nummerierung
Doppelhaken
numbering for
double hook

Gruppen-
nummerschild
group number

AUSFÜHRUNG . DESIGN

Das Stahlrohr des Reihen-Garderobenständers ist in vielen verschiedenen Farben erhältlich und kann in allen RAL Farben nach Hauskollektion pulverbeschichtet werden.

The steel tube of the coat rail is available in many colors and can be powder-coated in all RAL colors of our house collection.

FINO

Höhe

mit Gleitfüßen = 1850 mm
mit Lenkrollen = 1902 mm
mit Bodenbefestigung = 1836 mm
oder individuell anpassbar

Länge

984 - 2384 mm in Abständen von 100 mm
weitere Längen individuell nach Kundenwunsch

Haken

Edelstahl | Stahl pulverbeschichtet
gemäß RAL Hauskollektion
Hakenabstand 100 mm

Ausführung

komplett in Edelstahl | Standrohre Stahl,
pulverbeschichtet

Optionen

mittige Schirmgarnitur mit Abtropfschale

Garderobenplätze

20 - 76

Preis

ab EUR 1.225,-

height

glider base = 1860 mm
castors = 1910 mm
floor mounting = 1844 mm
or individually adjustable

length

984 - 2384 mm spaced at intervals of 100 mm
other lengths upon request

hooks

stainless steel | steel powder-coated
according to RAL house collection
spaced at intervals of 100 mm

design

complete design in stainless steel | steel
mounting stands powder-coated

design options

central umbrella fitting with drip tray

user spaces

20 - 76

price

from EUR 1.225,-



FINO WANDGARDEROBE · WALL-MOUNTED COAT RACK

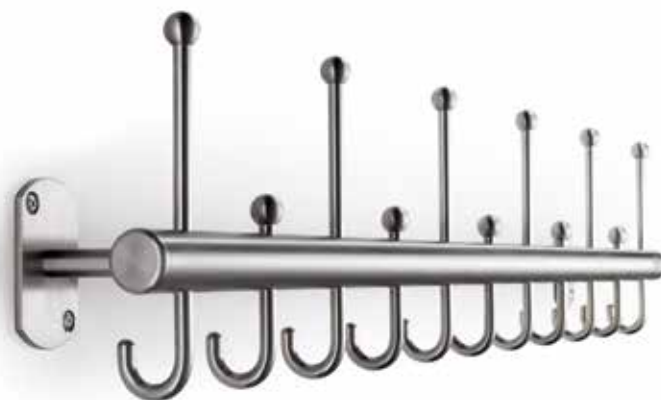

MASSE . DIMENSIONS

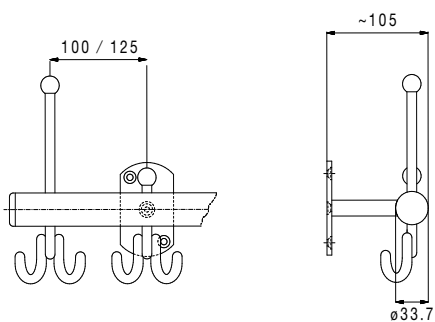

HAKENVARIANTEN . HOOK TYPES

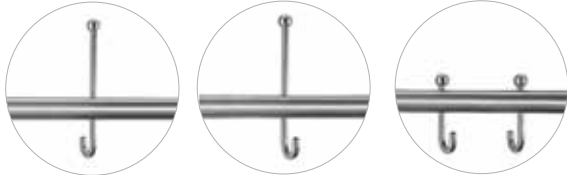

Hut-Mantel-Haken
hat and coat hook

Mantel-Haken
coat hook

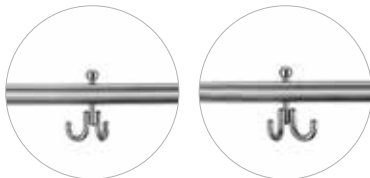

Doppel-Mantel-Haken
double coat hook

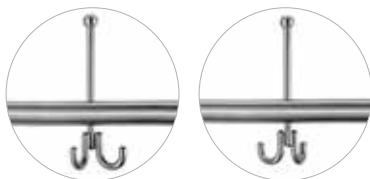

Hut-Doppel-Mantel-Haken
hat and double coat hook

NUMMERIERUNG . NUMBERING SYSTEMS

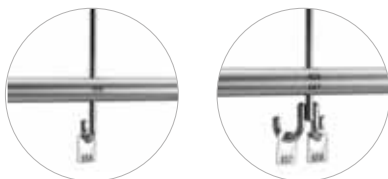

Nummerierung Einzelhaken
numbering for single hooks

Nummerierung Doppelhaken
numbering for double hook

Länge

bei Einfachhaken: 584 - 2884 mm
bei Doppelhaken: 509 - 3009 mm
in Abständen von 100/125 mm
weitere Längen individuell nach Kundenwunsch

Haken

bei Einfachhaken:
Abstand 100 mm
bei Doppelhaken:
Abstand 125 mm

Ausführung

Edelstahl

Optionen

Wand-Schirmgarnitur
mit Abtropfschale

Garderobenplätze

7 - 46

Preis

ab EUR 336,-

length

with single hooks: 584 - 2884 mm
with double hooks: 509 - 3009 mm
spaced at intervals of 100/125 mm
other lengths upon request

hooks

with single hooks: spaced
at intervals of 100 mm
with double hooks: spaced at
intervals of 125 mm

design

stainless steel

design options

wall-mounted umbrella
fitting with drip tray

user spaces

7 - 46

price

from EUR 336,-



VARIOSIA



EXQUISITES DESIGN MIT MATT ELOXIERTEM
RECHTECKIGEM LEICHTMETALLPROFIL PRÄGT DAS
ERSCHEINUNGSBILD DER GARDEROBENSERIE VARIOSIA.
DANK DER VARIABLEN GESTALTUNGSMÖGLICHKEITEN
PASST SICH VARIOSIA DEZENT IN UNTERSCHIEDLICHSTE
RAUMKONZEPTE EIN. WAHLWEISE SIND HAKEN ODER
KLEIDERBÜGEL FREI KOMBINIERBAR.

Exquisite design in matte anodized rectangular light metal profiles defines the appearance of the coat rack system Variosa. Thanks to its variable design options, Variosa discreetly matches the widest range of room designs. Hooks and clothes hangers can be combined as required.



VARIOSIA REIHEN-GARDEROBENSTÄNDER · COAT RAIL



FUSSVARIANTEN · BASE TYPES



Lenkrollen,
Kunststoff
plastic castors



Lenkrollen,
verchromt
chrome-plated
castors



Gleitfuß
glider base



Bodenbefestigung
floor mounting



Glashutablage
glas hut tray

HAKENVARIANTEN . HOOK TYPES

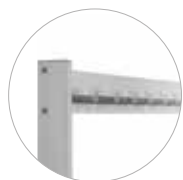

**Aufhängeknöpfe,
Leichtmetall**
hanging knobs,
light metal

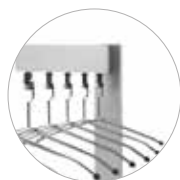

**Schieblinge offen/geschlossen,
Kunststoff, mit Kleiderbügeln**
slide locks, black plastic, with
clothes hangers



**Kleiderbügel-
traverse, Edelstahl**
crossbar, stainless
steel

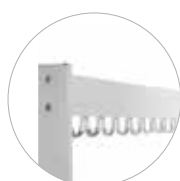

Doppelhakenkonsole
double hook bracket

NUMMERIERUNG . NUMBERING SYSTEMS



**Nummerierung
Einzelhaken**
numbering for
single hooks



**Gruppen-
nummernschild**
group number

AUSFÜHRUNG . DESIGN

Der Reihen-Garderobenständer ist in vielen verschiedenen Farben erhältlich und kann in allen RAL Farben nach Hauskollektion pulverbeschichtet werden.

The coat rail is available in many colors and can be powder-coated in all RAL colors of our house collection.

Höhe

alle Fußvarianten = 1744 - 1870 mm
oder individuell anpassbar

Länge

884 - 2284 mm in Abständen von
100 mm weitere Längen individuell
nach Kundenwunsch

Haken

Hakenabstand 100 mm

Ausführung

rechteckige Leichtmetallprofile
silber matt eloxiert

Optionen

mittige Schirmgarnitur mit Abtropfschale

Garderobenplätze

8 - 46

Preis

ab EUR 606,-

height

all base types = 1744 - 1870 mm
or individually adjustable

length

884 - 2284 mm spaced at intervals of
100 mm other lengths upon request

hooks

spaced at intervals of 100 mm

design

rectangular light metal profiles
silver matte anodized

design options

central umbrella fitting with drip tray

user spaces

8 - 46

price

from EUR 606,-



VARIOSIA WANDGARDEROBE · WALL-MOUNTED COAT RACK

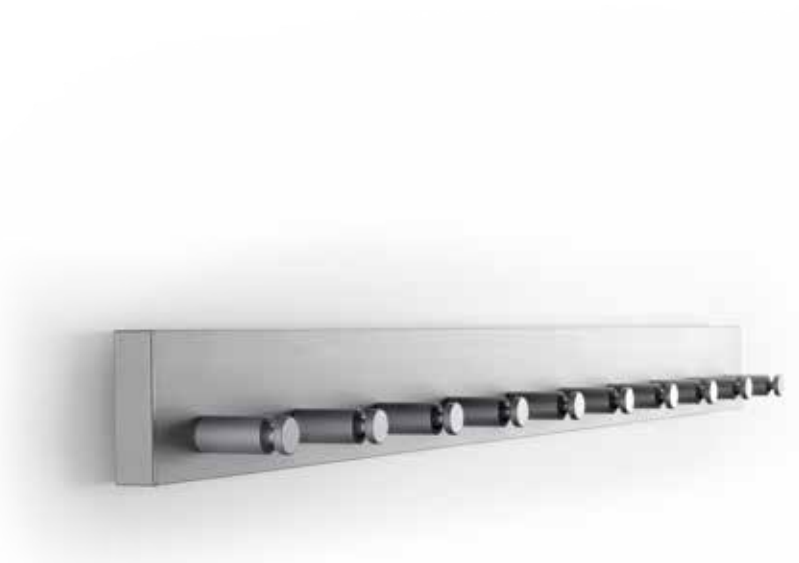

MASSE . DIMENSIONS

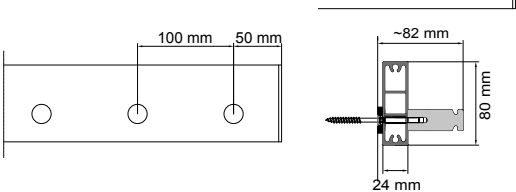

Haken 1330-06
hook 1330-06

ZUBEHÖR . ACCESSORIES



Wand-Schirmgarnitur
mit Abtropfschale
wall-mounted umbrella
fitting with drip tray

EINZELHAKEN . SINGLE HOOKS

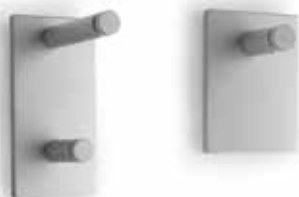

33 WDK 001 + 002 | Einzel- oder Doppelhaken
 Haken Aluminium natur eloxiert | Wandplatte
 Stahl pulverbeschichtet (nicht in Edelstahl erhältlich)
 single or double knob hook | aluminum hook natural
 anodized, wall base powder-coated steel (not available in
 stainless steel)

NUMMERIERUNG . NUMBERING SYSTEMS



Nummerierung
 Einzelhaken
 numbering for
 single hooks



Gruppen-
 nummernschild
 group number

AUSFÜHRUNG . DESIGN

Die Wandgarderobe ist in vielen verschiedenen
 Farben erhältlich und kann in allen RAL Farben nach
 Hauskollektion pulverbeschichtet werden.

The wall-mounted coat rack is available in many colors
 and can be powder-coated in all RAL colors of our
 house collection.

Länge

298 - 2098 mm
 in Abständen von 100 mm
 weitere Längen individuell
 nach Kundenwunsch

Haken

Aufhängeknöpfe aus Leichtmetall
 Hakenabstand 100 mm

Ausführung

Leichtmetallprofil, silber matt eloxiert
 unsichtbare Wandbefestigung

Optionen

Wand-Schirmgarnitur mit Abtropfschale

Garderobenplätze

3 - 21

Preis

ab EUR 206,-

length

298 - 2098 mm
 spaced at intervals of 100 mm
 other lengths upon request

hooks

hanging knobs, light metal
 spaced at intervals of 100 mm

design

light metal profile, silver matte
 anodized invisible wall mounting
 with load-bearing wall brackets

design options

wall-mounted umbrella
 fitting with drip tray

user spaces

3 - 21

price

from EUR 206,-



CLAP

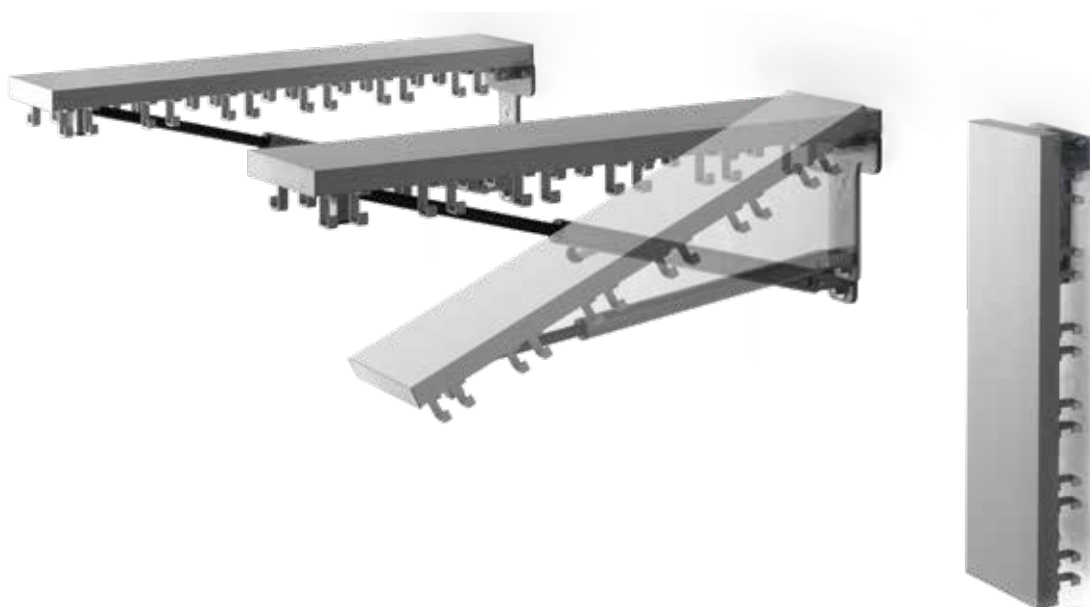

Die wandbefestigte Klappgarderobe Clap ermöglicht eine besonders flexible Raumnutzung. Bei Bedarf bietet die klappbare Garderobe eine sehr hohe Kapazität, sobald der Raum anders genutzt wird, bleibt die Garderobe platzsparend an der Wand. Das silbereloxierte Leichtmetallprofil überzeugt durch geradliniges Design. Durch die Einbaumöglichkeit in eine Wandverkleidung ist Clap sehr variabel in puncto Funktionalität und Integrierbarkeit in die architektonische Gesamtkonzeption.

The Clap wall-mounted folding coat rack offers the option to make flexible use of spaces. As required, the folding coat rack features a very large capacity - as soon as the space is used for something else, the coat rack remains on the wall in a space-saving way. The rectilinear design of the polished, silver-anodized light metal profile defines the appearance of this coat rack. Because it can be mounted in the wall covering, Clap offers diverse functionality and can be flexibly integrated in the overall architectural concept.

AUSFÜHRUNG . DESIGN

Die Klappgarderobe ist silber eloxiert und kann in allen RAL Farben nach Hauskollektion pulverbeschichtet werden.

The folding coat rack is available in silver-anodized and can be powder-coated in all RAL colors of our house collection.

HAKENANORDNUNGEN HOOK CONFIGURATIONS



Anordnung A • configuration A



Anordnung B • configuration B

Länge
900 - 1700 mm
in Abständen von 100 mm
weitere Längen individuell
nach Kundenwunsch

Ausladung
915 - 1715 mm in Abständen
von 100 mm

Haken
Anordnung A: 100 mm Abstand
Anordnung B: 130 mm Abstand

Ausführung
Aluminiumprofil, silber eloxiert

Optionen
kann in Wandverkleidung
integriert werden

Garderobenplätze
18 - 52

Preis
ab EUR 882,-



length
900 - 1700 mm
spaced at intervals of 100 mm
other lengths upon request

projection
915 - 1715 mm spaced at
intervals of 100 mm

hooks
configuration A: spaced
at intervals of 100 mm
configuration B: spaced
at intervals of 130 mm

design
aluminum, silver anodized

design options
can be integrated
in wall covering

user spaces
18 - 52

price
from EUR 882,-

MASSE . DIMENSIONS

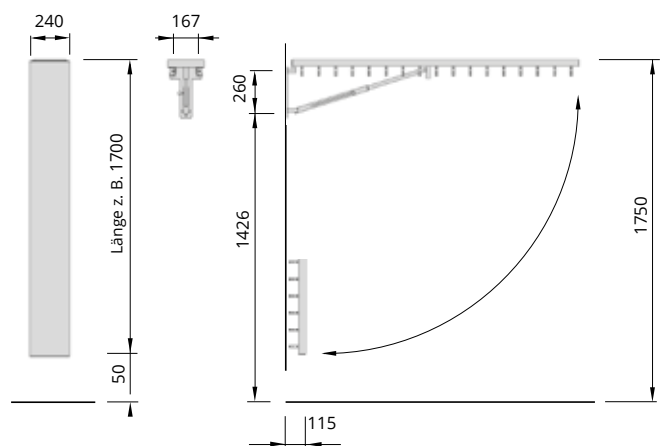

Nummerierung Einzelhaken
numbering for single hooks



282 172

DESIGN: DIMITRI RIFFEL

DERO



Sie wirkt vielmehr wie eine dekorative Wandbordüre. Daher auch der Name Dero, der Bestandteil des Wortes „Garderobe“ ist und somit für eine versteckte Garderobe steht. Dero lässt sich zu einem visuell durchgehenden Band aneinanderreihen.

With Dero a very flat wall-mounted coat rack was developed which, when folded, is not recognizable as such, instead giving the effect of a decorative wall border. Hence the name Dero, part of the German word for coat rack – Garderobe – and thus representing a concealed coat rack. Several Dero coat racks can be mounted together to form a visually continuous line.

Dero Mit Dero wurde eine sehr flache Wandgarderobe entwickelt, die im zugeklappten Zustand nicht als solche erkennbar ist.

01 Dero | Noth Sea (grau/grey)

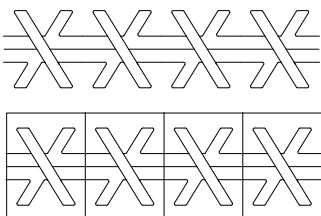

Gravur/engraving



1 Pearl — White weiß · white



2 North Sea — grau · grey



3 Ebony — anthrazit · anthracite

AUSFÜHRUNG . DESIGN

Die Klappgarderobe ist in den angegebenen Farben erhältlich. Auf Anfrage sind weitere Farben möglich.

The folding coat rack is available in our predefined colors. Upon request, further color options are possible.



172

Maße

H 146 x B 435 x T 21 - 78 mm

Ausführung

HPL Vollkernplatte
10 mm stark

Optionen

in definierten Farben erhältlich
Pearl White | Reso 0105 weiß
North Sea | Reso D90 grau
Ebony | Reso 10622 anthrazit
weitere Farben auf Anfrage

Garderobenplätze

8

Preis

ab EUR 295,-

dimensions

h 146 x w 435 x d 21 - 78 mm

design

HPL solid core panel
10 mm thick

design options

available in selected colors
Pearl White | Reso 0105 white
North Sea | Reso D90 gray
Ebony | Reso 10622 anthracite
further color options upon request

user spaces

8

price

from EUR 295,-

ECO

DESIGN: MARKUS BÖRGENS
& D-TEC DESIGNTEAM



Maße

Breite 220 mm | 420 mm

Ausführung

Doppelhaken silber
pulverbeschichtet in
verschiedenen Farben

Preis

ab EUR 40,-

dimensions

width 220 mm | 420 mm

designs

Double hooks silver
powder-coated in
different colors

price

from EUR 40,-



EINE HOHE AUFNAHMEKAPAZITÄT BIETET DIE WANDGARDEROBE ECO AUS PULVERBESCHICHTETEM STAHL. SIE IST IN ZWEI LÄNGEN ERHÄLTlich UND, JE NACH LÄNGE, MIT 3 ODER 5 DOPPELHAKEN AUSGESTATTET. DIE WANDHAKENLEISTE IST BELIEBIG REIHBAR UND KANN SO UM DIE GEWÜNSCHTE ANZAHL AN GARDEROBENPLÄTZEN ERWEITERT WERDEN.

The ECO wall-mounted coat rack in powder-coated steel offers plenty of storage space for clothing. It is available in two lengths and – depending on length – with 3 or 5 double hooks. Several of the wall-mounted hook racks can be combined, ensuring the desired number of hooks for any requirement.

FARBEN . COLORS



Metall silber · silver metal



RAL 3012*
Beigerot · beige red



RAL 6020*
Chromoxidgrün · chrome green



RAL 6021*
Blassgrün · pale green



RAL 1012*
Zitronengelb · lemon yellow



RAL 3004*
Purpurrot · purple red



Schwarz · black

* Sonderfarben nicht in der Hauskollektion enthalten.
Garderobenständer nur in diesen Farben erhältlich.
Special colors not included in the house collection.
Coat rack only available in these colors.



1



2

1 ECO | 3x Doppelhaken | Purpurrot
3x double hooks | purple red

2 ECO | 5x Doppelhaken | Stahl silber
5x double hooks | steel silver



LENA & LUNA

DESIGN: PETER KREMS

Als reduzierte Platzspawunder präsentieren sich die Edelstahlwandgarderoben LUNA und LENA mit ihren integrierten Teleskopstangen, die sich ausziehen lassen, sobald vorübergehend mehr Platz für die Garderobe von Gästen geschaffen werden muss. Auch Accessoires wie Handschuhe, Hüte oder Mützen finden stilsicher einen Platz auf der transparenten Hutablage, deren Glasboden die schlanke und gleichzeitig solide Garderobe optisch noch puristischer erscheinen lässt.

The wall-mounted stainless steel wardrobes LUNA and LENA are true space savers, since its integrated telescopic rods can be extended when additional space for guests' wardrobe is needed. Accessories such as gloves, hats or caps find a stylish space on the see-through glass shelf, which adds to the slim and at the same time solid wardrobe solution an even more modern touch.

LINA T | TT

Aus eins mach zwei: LINA T | TT bietet mit unerwartetem Platz für zusätzliche Jacken und Mäntel. Durch die ausziehbare Teleskopstange kann die Aufnahmefähigkeit fast verdoppelt werden. So werden im Nu Garderobenplätze für Gäste oder Besucher geschaffen.

DACOR | Circulum | Lina T



Two for the price of one: The wall-mounted coat rack LINA T | TT offers space for additional jackets and coats where you would not expect it. A retractable telescopic rod practically doubles the storage capabilities, thus creating extra space when it's needed for guests or visitors.

DESIGN: MARKUS BÖRGENS
& D-TEC DESIGNTTEAM

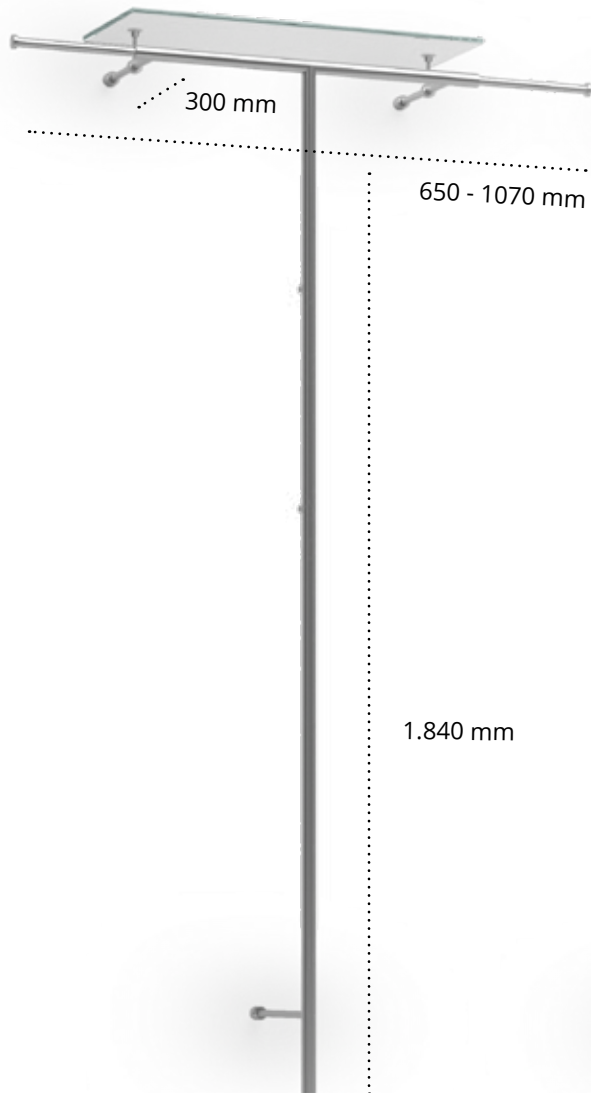

LUNA

Edelstahl | Hutablage
Teleskopstangen
stainless steel | hat rack
telescopic rod

Preis • price
ab/from 605,- EUR

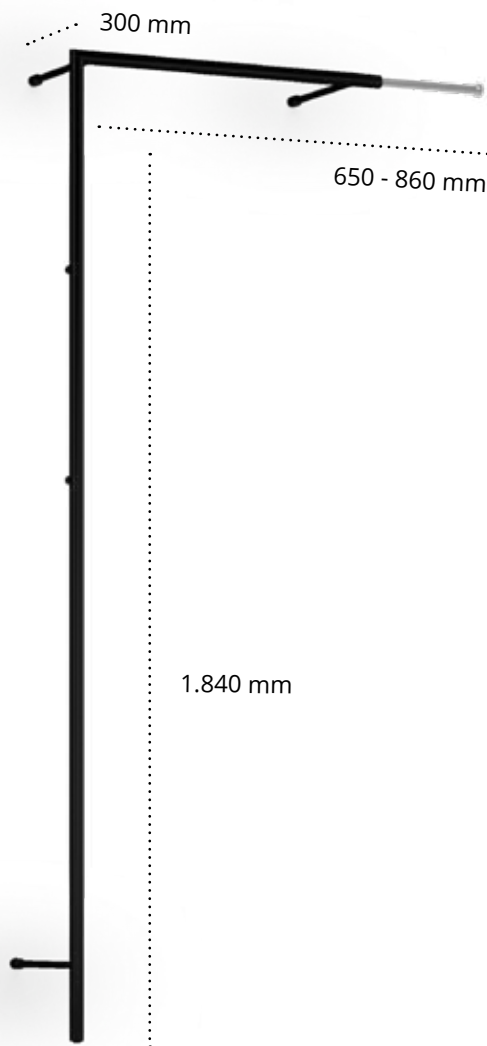

LENA

Edelstahl | Teleskopstange links
(auch rechts möglich) oder
pulverbeschichtet schwarz
stainless steel | telescopic rod left
(also possible on the right side)
or black powder-coated

Preis • price
ab/from 503,- EUR

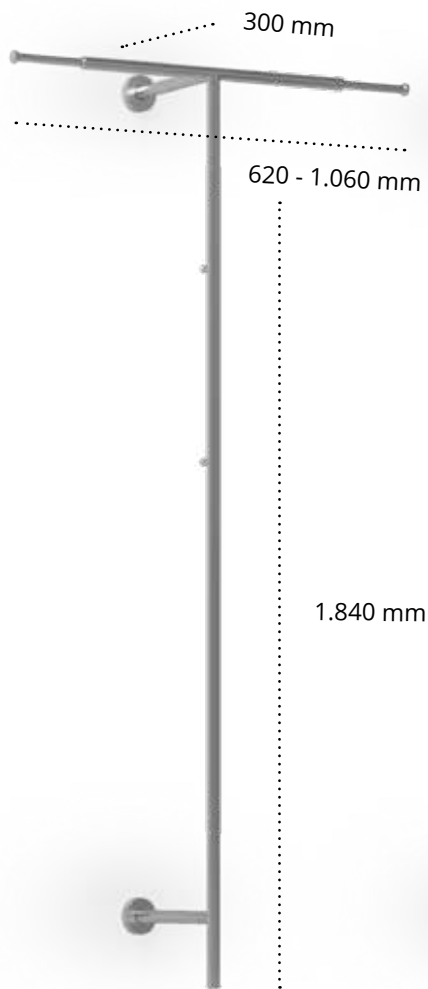

LINA TT

Edelstahl geschliffen
Teleskopstangen 2x
stainless steel
telescopic rod

Preis • price
ab/from 605,- EUR

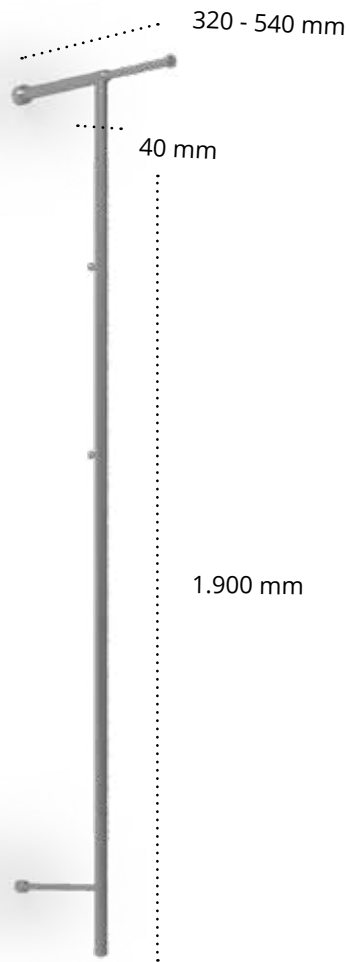

LINA T

Edelstahl geschliffen
Teleskopstange
stainless steel
telescopic rod

Preis • price
ab/from 452,- EUR



MISTER T | T2

DESIGN: MARKUS BÖRGENS & D-TEC DESIGNTEAM



DIE EDELSTAHL-WANDGARDEROBE HAT EINE HOHE AUFNAHMEKAPAZITÄT FÜR KLEIDERBÜGEL, DIE RECHTS, LINKS ODER SEITLICH DER SÄULE GEHÄNGT WERDEN KÖNNEN. VIER ZUSÄTZLICHE HAKEN BIETEN WEITERE HÄNGEMÖGLICHKEITEN. WAHLWEISE KANN AN DER SÄULENRÜCKSEITE EIN SCHIRMHALTER MIT WASSERSCHALE AUS DICKWANDIGEM GLAS MONTIERT WERDEN.

The wall-mounted stainless steel coat rack MISTER T offers plenty of space for hangers, which can be placed on the left, right, or to the side of the stand. Four additional hooks offer more space to hang clothes. If desired, an umbrella holder with a drip tray made of thick-walled glass can be added.

MISTER T | T2 WANDGARDEROBE · WALL-MOUNTED COAT RACK

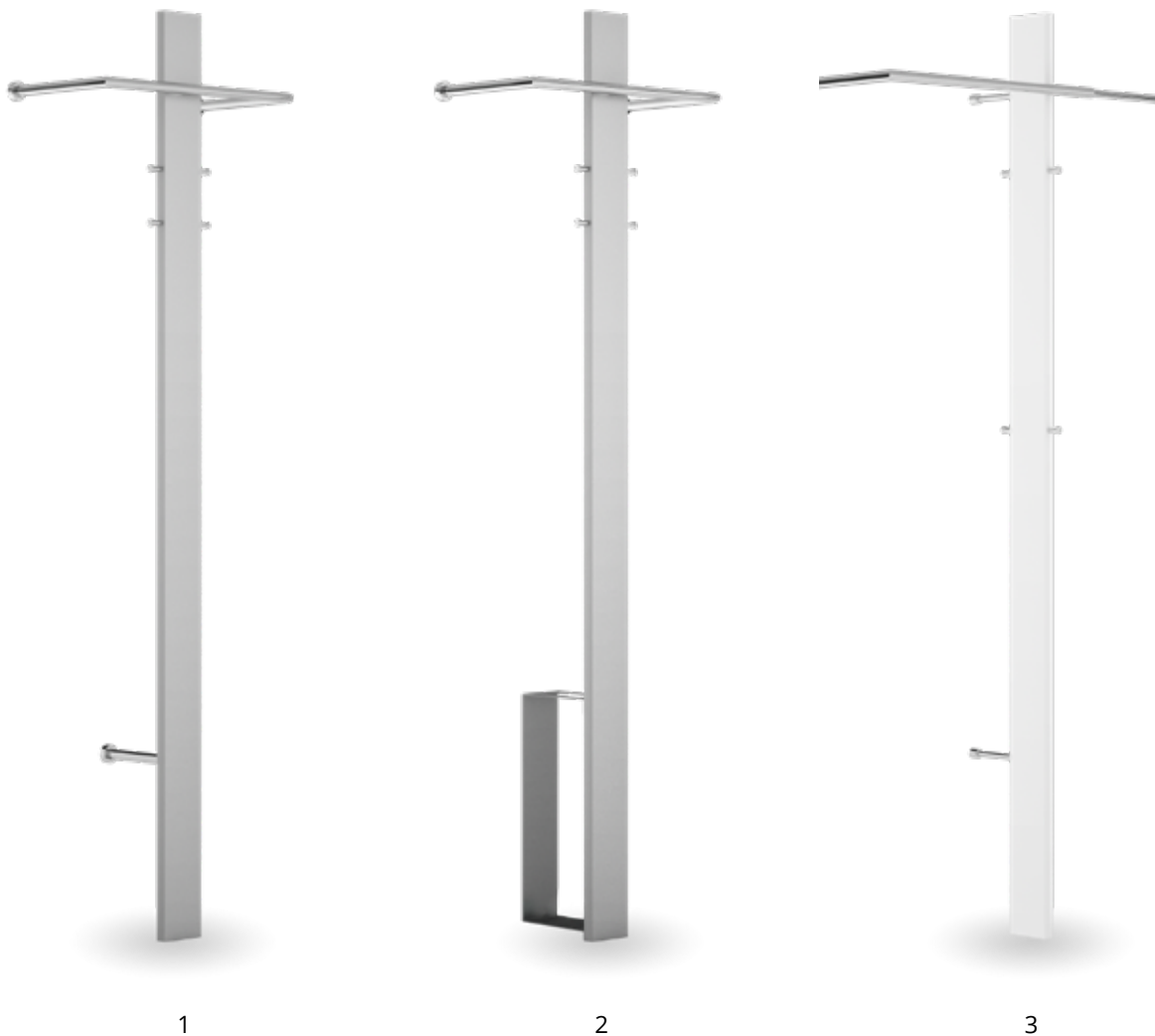

-
- 1 MISTER T | Edelstahl · stainless steel
 - 2 MISTER T | Edelstahl | mit Schirmhalter
stainless steel | with umbrella holder
 - 3 MISTER T2 | Säule weiß lackiert | Teleskopausleger
column coated in white | telescopic rod

MISTER T | T2

Höhe
1990 mm

Tiefe
300 mm

Breite
MISTER T 300 mm
MISTER T2 600-850 mm

Ausführung MISTER T
Edelstahl mit oder
ohne Schirmhalter

Ausführung MISTER T2
Säule weiß lackiert
(NCS S0502-B)
Metallteile Edelstahl
Teleskopausleger rechts-
und links montierbar

Preis
ab EUR 553,-

FARBEN. COLORS



Edelstahl · stainless steel



Schwarz RAL 9005 · black RAL 9005



Weiß RAL 9003* · white RAL 9003

* Sonderfarben nicht in der Hauskollektion enthalten.
Garderobenständer nur in diesen Farben erhältlich.
Special colors not included in the house collection.
Coat rack only available in these colors.

TELESOPSTANGE . TELESCOPIC ROD

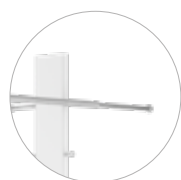

Teleskopstange
ausgefahren
telescopic rod
extracted

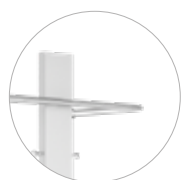

Teleskopstange
eingefahren
telescopic rod
retracted

height
1990 mm

depth
300 mm

width
MISTER T 300 mm
MISTER T2 600-850 mm

design MISTER T
stainless steel with or
without umbrella holdery

design MISTER T2
column coated in white
(NCS S0502-B) metal
parts stainless steel
left or right mounting of
telescopic rod possible

price
from EUR 553,-



Ein wahres Platzsparwunder. Die in geschliffenem Edelstahl erhältliche **STAG Wandgarderobe** besteht aus einem beziehungsweise zwei vertikalen Rohren, die in einen Garderobenarm münden.

A real space saver. When not in use, they can simply be swiveled onto the wall. The STAG wall wardrobe, available in polished stainless steel, consists of one or two vertical tubes that open into a wardrobe arm.

STAG I + 2

DESIGN: MARKUS BÖRGENS & D-TEC DESIGNTEAM



Daten/Facts

Maße

Höhe 1820 mm
Breite 40 mm | 450 mm
Tiefe 230 mm | 200 mm

Ausführung

Edelstahl geschliffen
Garderobenstange
Haken

Preis

ab EUR 241,-

dimensions

height 1820 mm
width 40 mm | 450 mm
depth 230 mm | 200 mm

design

stainless steel
| coat rack rod
hooks

price

from EUR 241,-



172

-
- 1 STAG 1 | Edelstahl geschliffen | 1 Garderobenstange | 2 Haken
brushed stainless steel | 1 coat rack rod, 2 hooks
 - 2 STAG 2 | Edelstahl geschliffen | 2 Garderobenstangen | 5 Haken
brushed stainless steel | 2 coat rack rods | 5 hooks

UMKLEIDE GARDEROBE.

CHANGING ROOM BENCHES

DRESS TO IMPRESS

165

DRESS



DIE UMKLEIDEGARDEROBE IM BAUKASTENSYSTEM LÄSST SICH IN ALLEN VARIATIONEN VON EINER REINEN SITZBANK BIS ZUR DOPPELSEITIGEN UMKLEIDEBANK MIT INTEGRIERTER SICHERHEITSGARDEROBE FREI KOMBINIEREN. ALLE KONSOLEN BESTEHEN AUS PRÄZISIONSSTAHL, PULVERBESCHICHTET IN EINER ZUR EINRICHTUNG PASSENDEN RAL-FARBE. DRESS LÄSST SICH MIT DEN WANDGARDEROBEN CERTO, CERTEZZA UND TESORO KOMBINIEREN UND ENTSPRICHT DAMIT DEN SICHERHEITSANFORDERUNGEN (GUV/DGUV) FÜR SCHULEN, SPORTHALLEN UND KINDERGÄRTEN.

The changing room bench in modular design can be freely combined in all variations from a simple bench seat to a double sided changing room bench with integrated safety coat rack. All supports are made of precision steel, powder coated in a RAL color matching the furnishings. Matching coat racks for Dress are Certo, Certezza and Tesoro — all of them are safety-certified in accordance with GUV/DGUV (German Social Accident Insurance) and meet the safety requirements for schools, kindergartens, and sports centers.

DRESS



1



2

TRAVERSEN . CROSSBARS

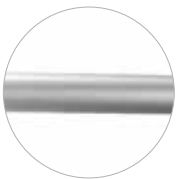

Aluminiumrohr, rund
round aluminum tube



flaches Aluminiumprofil
flat aluminum profile



eckiges Aluminiumprofil
squared aluminum profile



Holztraverse, flach
flat wooden crossbar



3

-
- 1 Dress Bank mit Garderobe Certo 1600
dress bench with Certo coat rail 1600
 - 2 Dress Bank mit Garderobe Certezza 1800
dress bench with Certezza coat rail 1800
 - 3 Dress Bank mit Garderobe Tesoro 1700
dress bench with Tesoro coat rail 1700

DRESS

Maße

Gesamthöhe: 1720 mm
Höhe Bankkonsole: 735 mm
Sitzhöhe Bankkonsole: 455 mm
Länge Garderobe: 800 - 3000 mm
Tiefe einseitige Garderobe: 420 mm
Tiefe beidseitige Garderobe: 797 mm

Ausführung

Präzisionsstahl 35 x 35 mm
oder Präzisionsstahl \varnothing 42 mm

Bankauflagen

110 x 27 mm Buche
wasserfest lackiert

Optionen

Stahl pulverbeschichtet
nach RAL Hauskollektion
Schuhrost : weitere Hölzer
und HPL auf Anfrage

Preis

ab EUR 875,-

dimensions

total height: 1720 mm
height bench: 735 mm
seating height bench: 455 mm
total length wardrobe: 800 - 3000 mm
depth one-sided wardrobe: 420 mm
depth double-sided wardrobe: 797 mm

design

precision steel 35 x 35 mm
or precision steel \varnothing 42 mm

bench material

110 x 27 mm beech wood
waterproof varnish

design options

powder-coated steel
according to RAL house collection
shoe rack: further wood or HPL
options upon request

price

from EUR 875,-

DRESS

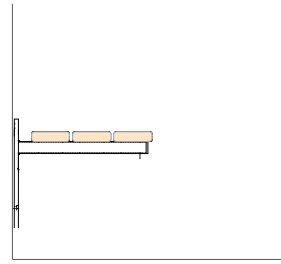

dress-6210 - Bankkonsole mit Wandbefestigung
wall-mounted bench panel

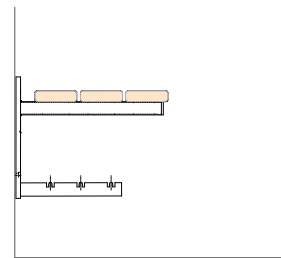

dress-6220 - Bankkonsole mit
Wandbefestigung und Schuhrost
wall-mounted bench panel with shoe rack

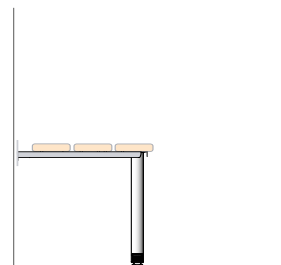

dress-6230 - Bankkonsole mit Wand- und
Bodenbefestigung, Schuhrost optional
dress-6230 - wall-mounted and floor-mounted
bench panel, optional shoe rack

HAKENVARIANTEN . HOOK TYPES

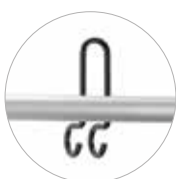

Stahl | schwarz
pulverbeschichtet
steel | black powder-coated

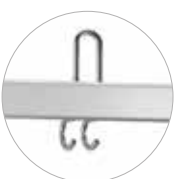
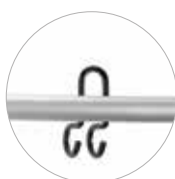

Edelstahl
stainless steel

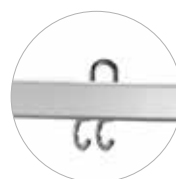

glasfaserverstärkter
Kunststoff | schwarz
glass fibre reinforced plastic | black

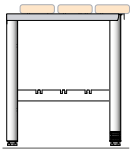

dress-6240 - Bankkonsole mit Gleitfüßen oder Bodenbefestigung, Schuhrost optional
 dress-6240 - bench panel with gliders or floor-mounted, optional shoe rack

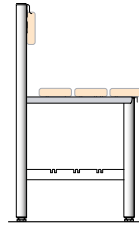

dress-6250 - Bankkonsole mit Gleitfüßen oder Bodenbefestigung, integrierter Rückenlehne, Schuhrost optional
 dress-6250 - bench panel with gliders or floor-mounted, integrated back rest, optional shoe rack

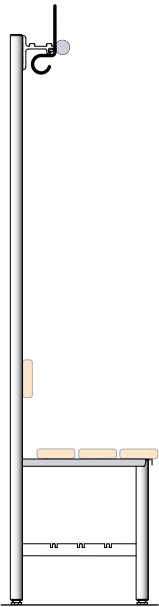

dress-6x70 - einseitige Umkleidebank mit Garderobe, mit Rückenlehne, Schuhrost optional. Haken frei wählbar
 dress-6670 - one-sided changing room bench with coat rack, backrest, optional shoe rack. Free choice of hooks

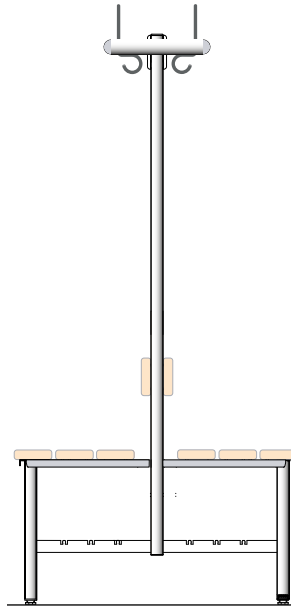

dress-6x80 - beidseitige Umkleidebank mit Garderobe, mit zwei Rückenlehnen, Schuhrost optional. Haken frei wählbar
 dress-6680 - double-sided changing room bench with coat rack, two backrests, optional shoe rack. Free choice of hooks



Bei allen Hakenvarianten gilt: Hakenöffnung vorne, jedoch nach hinten versetzt, dadurch keine Unfallgefahr und GUV/DGUV-konform.



282



172

Valid for all hook options: no risk of injuries due to front side hook opening in combination with back side bending, complies with GUV/DGUV (German Social Accident Insurance).

KLEIDERBÜGEL.

CLOTHES HANGERS

EINFACH MAL ABHÄNGEN

JUST HANG AROUND

173



HELLO
 Bügel pulverbeschichtet in Weiss | Haken verchromt
 hanger powder-coated in white | chrome hook



HELLO
 Bügel pulverbeschichtet in Bronze
 Haken Edelstahl · hanger powder-coated in bronze | hook stainless steel



HELLO
 Bügel pulverbeschichtet in Silber
 Haken verchromt · hanger powder-coated in silver | chrome hook

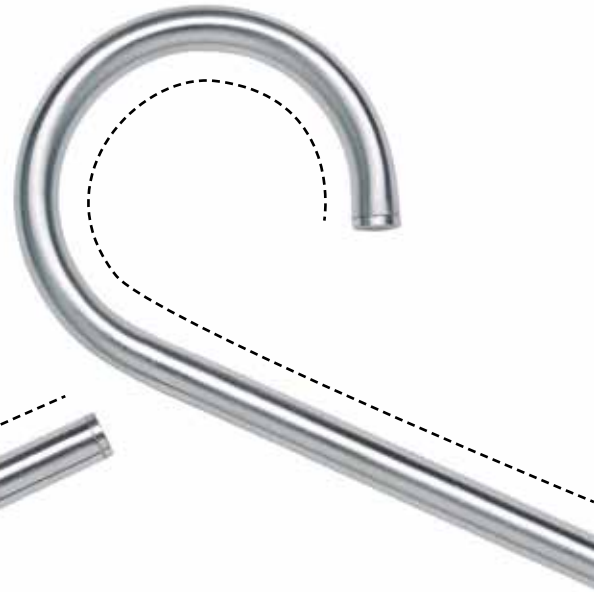

KLEIDERBÜGEL
CLOTHES HANGERS



HAPPY
 Edelstahl geschliffen
 brushed stainless steel



HAPPY
 Schwarz · black

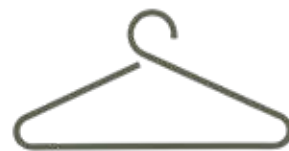

HAPPY
 Blassgrün · pale green



HAPPY
 Purpurrot · purple red



HAPPY
 Beigerot · beige red

AUSFÜHRUNG . DESIGN

Die Kleiderbügel aus Stahl sind in vielen verschiedenen Farben erhältlich und können in allen RAL Farben nach Hauskollektion pulverbeschichtet werden.

The steel clothes hangers are available in many colors and can be powder-coated in all RAL colors of our house collection.



Preis ab EUR 27,-
price from EUR 27,-

282



33 KLB 004
Kleiderbügel aus Leichtmetall mit rundem, offenem Aufhänger · light metal clothes hanger with round open hook



59 KLB 012
Kleiderbügel aus Edelstahl V2A mit fast geschlossenem Aufhänger, selbsttätig ausrichtend · stainless steel clothes hanger with hook almost closed, self-aligning



59 KLB 011
Kleiderbügel aus Edelstahl V2A mit offenem Aufhänger, selbsttätig ausrichtend · stainless steel clothes hanger with open hook, self-aligning



59 KLB 015_T
Kleiderbügel aus Stahl, farbig pulverbeschichtet gemäß RAL Hauskollektion, selbsttätig ausrichtend · steel clothes hanger, powder-coated in RAL standard colors, self-aligning



59 KLB 015_P
Kleiderbügel aus Stahl, verchromt, mit offenem Aufhänger, selbsttätig ausrichtend · steel clothes hanger with open hook, chrome-polished, self-aligning



PENG
Stahl glanzverchromt
steel mirror-polished



PENG
Edelstahl geschliffen
brushed stainless steel



ASCHER & BEHÄLTER.

ASHTRAYS AND RECEPTACLES

JEDER BEHÄLTER FINDET MAL SEINEN AUFSATZRING

EVERY RECEPTACLES FINDS ITS LID SOMEDAY

177

CREW 01

DESIGN: INGENHOVEN ARCHITECTS



ALS ASCHER, DESSEN DESIGN SOGAR NICHTRAUCHER FASZINIERT, PRÄSENTIERT SICH CREW 01. DIE SCHLANKE SÄULE MIT GROSSER FÜLLKAPAZITÄT UND KREISRUNDEM FUSS NIMMT ÜBER DIE DEZENTE ÖFFNUNG MIT VERSCHLUSSKAPPE RAUCHRESTE AUF UND LÄSST SIE GERUCHS- UND RAUCHLOS VERSCHWINDEN. CREW 01 GEHÖRT ZU DEN GEWINNERN DES RED DOT AWARD: PRODUCT DESIGN 2010 UND WURDE FÜR DEN DESIGNPREIS DER BUNDESREPUBLIK DEUTSCHLAND 2011 NOMINIERT.

crew 01 presents itself as an ashtray whose design fascinates even non-smokers. The slim pillar with large capacity and circular base collects residual smoke via the discreet opening with cap and allows it to dissipate without odor or smoke. crew 01 was a winner of the Red Dot Award: Product Design 2010 and was nominated for the Design Prize of the Federal Republic of Germany in 2011.



CREW 01



1

2



1 crew 01 | Edelstahl-Ascher mit Regenschutz und Verschlusskappe
crew 01 | stainless steel ashtray with rain protection and cap

2 crew 01 | Farbbeispiel in schwarz
crew 01 | color example black

3 crew 01 WB 785 | Edelstahl-Wandascher
crew 01 WB 785 | stainless steel wall-mounted ashtray

CREW 01



3

AUSFÜHRUNG . DESIGN

Der Edelstahl-Ascher ist in vielen verschiedenen Farben erhältlich. Die Standsäule und die Bodenplatte können in allen RAL Farben nach Hauskollektion pulverbeschichtet werden.

The stainless steel ashtray is available in numerous different colors. The mounting stand as well as the base plate can be powder-coated in all RAL colors of our house collection.

Höhe

crew 01: 1786 mm
crew 01 WB 785: 785 mm

Behälter

ø 70 mm

Bodenplatte crew 01

ø 350 mm

Volumen

1,6 | 3 Liter

Gewicht

5 | 19 kg

Ausführung

Edelstahl geschliffen

Optionen

Korpus pulverbeschichtet nach RAL

Preis

ab EUR 505,-

height

crew 01: 1786 mm
crew 01 WB 785: 785 mm

receptacle

ø 70 mm

base plate crew 01

ø 350 mm

capacity

1,6 | 3 liters

weight

5 | 19 kg

design

brushed stainless steel

design options

corpus powder-coated in RAL colors

price

from EUR 505,-



CREW 02

DESIGN: INGENHOVEN ARCHITECTS



CREW 02 IST EINE FUNKTIONSTELE MIT INTEGRIERTEM ABFALLBEHÄLTER, ASCHER UND REGENSCHUTZDACH. BEHÄLTER, ASCHER UND DACH BESTEHEN AUS EINHEITLICH GESCHLIFFENEM EDELSTAHL, DER RAHMEN UND DIE FUSSHAUBE AUS VERZINKTEM STAHL, DER FARBIG GEPULVERT IST. DER BEHÄLTER-KORPUS KANN AUF WUNSCH EBENFALLS FARBIG GEPULVERT WERDEN. DIE STELE IST OPTIONAL FÜR BODENBEFESTIGUNG VORGERICHTET ERHÄLTlich. DER BEHÄLTER LÄSST SICH KIPPEN UND IN ZWEI WINKELN FESTSTELLEN, SO DASS ER LEICHT UND SCHNELL ENTLEERT WERDEN KANN.

crew 02 is a functional pillar with an integrated litter bin. It is provided with a waterproof hood above the ashtray. The receptacle, ashtray and hood are made of brushed stainless steel, the frame and the base cover are made of galvanized steel with a color powder-coated finish. The receptacle body can be finished with color powder-coating on request. The pillar is optionally available prepared for floor mounting. The receptacle can be tilted and locked at two angles, thereby simplifying emptying.

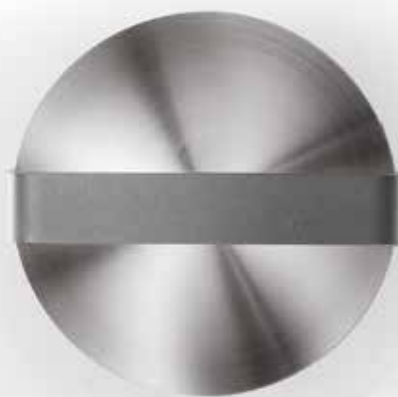

CREW 02



1 crew 02 | Edelstahl-Behälter | mit Ascher und Dach | kippbar, feststellbar
stainless steel | with ashtray and hood | receptacle can be tilted and locked

2 crew 02 | Behälter pulverbeschichtet | mit Ascher und Dach | kippbar, feststellbar
powder-coated steel | with ashtray and hood | receptacle can be tilted and locked
Fabrbeispiel schwarz · color example black

3 crew T | Transportwagen · trolley



3

AUSFÜHRUNG . DESIGN

Die Ascher-Abfall-Kombination ist in vielen verschiedenen Farben erhältlich. Der Behälter und die Bodenplatte inkl. Rahmen können in allen RAL Farben nach Hauskollektion pulverbeschichtet werden.

The ashtray-litter combination is available in numerous different colors. The mounting stand as well as the base plate incl. frame can be powder-coated in all RAL colors of our house collection.

CREW 02

Höhe

1216 mm

Behälter | Fußplatte

ø 251,6 mm | ø 350 mm

Volumen

21 Liter

Wandungsstärke

Behälter 0,8 mm | Standrohr 2 mm

Gewicht

30 kg

Ausführung

Edelstahl geschliffen

Optionen

Korpus pulverbeschichtet nach RAL
austauschbare Aufsatzringe

Zubehör

Drahtbügeleinsatz | Innenbehälter

Preis

ab EUR 1.621,-

height

1216 mm

receptacle | base plate

ø 251,6 mm | ø 350 mm

capacity

21 liters

wall thickness

receptacle 0,8 mm
mounting stand 2 mm

weight

30 kg

design

brushed stainless steel

design options

corpus powder-coated in RAL colors
exchangeable attachment rings

accessories

wire frame insert | inner liner

price

from EUR 1.621,-



CREW 1X · 2X · 3X

DESIGN: INGENHOVEN ARCHITECTS



DIE BEHÄLTER LASSEN SICH MIT UNTERSCHIEDLICHEN AUFSÄTZEN KOMBINIEREN UND SO MIT VIELFÄLTIGEN FUNKTIONEN AUSSTATTEN. DIE BEHÄLTER KÖNNEN OPTIONAL MIT FARBIG PULVERBESCHICHTETEM KORPUS GELIEFERT WERDEN. CREW 21 GEHÖRT WIE DREI WEITERE PRODUKTE DER CREW KOLLEKTION ZU DEN GEWINNERN DES RED DOT AWARD: PRODUCT DESIGN 2010 UND WURDE FÜR DEN DESIGNPREIS DER BUNDESREPUBLIK DEUTSCHLAND 2011 NOMINIERT.

The receptacles can be combined with a range of attachments and thereby equipped with diverse functions. The receptacles can optionally be supplied with wall mounting, prepared for floor mounting or with colored powder-coated body. Along with three further products in the crew collection, crew 21 was one of the winners of the Red Dot Award: Product Design 2010 and was nominated for the design prize of the Federal Republic of Germany in 2011.



CREW 1X



1



2



3



4

1 crew 10 | mit Selbstlöschaufsatz
with self-extinguishing attachment

2 crew 11 | schwarz
mit großem Einwurf
black | with large insertion

3 crew 12 | mit Schwingklappe
with swing flap

4 crew 13 | mit Diskretionsöffnung
with discretion notch

5 crew 14 | ohne Aufsatzring
without attachment ring

6 crew 15 | mit Schirmöffnung
with opening for umbrellas



5

6

AUSFÜHRUNG . DESIGN

Die Edelstahl-Behälter sind in vielen verschiedenen Farbenerhältlich. Der Korpus der Behälter kann in RAL Farben nach Hauskollektion pulverbeschichtet werden.

The stainless steel receptacles are available in numerous different colors. The corpus of the receptacles can be powder-coated in all RAL colors of our house collection.

CREW 1X

Höhe

510 mm

Behälter

ø 251,6 mm

Volumen

21 Liter

Wandungsstärke

0,8 mm

Gewicht

4,5 kg

Ausführung

Edelstahl geschliffen

Optionen

Korpus pulverbeschichtet nach RAL
austauschbare Aufsatzringe
kippbare Wandhalterung | Bodenplatte

Zubehör

Drahtbügeleinsatz | Innenbehälter

Preis

ab EUR 244,-

height

510 mm

receptacle

ø 251,6 mm

capacity

21 liters

wall thickness

0,8 mm

weight

4,5 kg

design

brushed stainless steel

design options

corpus powder-coated in RAL colors
exchangeable attachment rings
tiltable wall-mounting | base plate

accessories

wire frame insert | inner liner

price

from EUR 244,-



CREW 2X



Designpreis
Deutschland
2011



reddot design award
winner 2010

1 crew 20 F | schwarz
mit Selbstlöschaufsatz
black | with self-extinguishing
attachment

2 crew 21 | mit großem Einwurf
with large insertion

3 crew 22 | mit Schwingklappe
with swing flap

4 crew 23 | mit Diskretionsöffnung
with discretion notch

5 crew 24 | ohne Aufsatzring
without attachment ring

6 crew 28 | mit seitlichem Einwurf
with lateral insertion



5

6

AUSFÜHRUNG . DESIGN

Die Edelstahl-Behälter sind in vielen verschiedenen Farbenerhältlich. Der Korpus der Behälter kann in RAL Farben nach Hauskollektion pulverbeschichtet werden.

The stainless steel receptacles are available in numerous different colors. The corpus of the receptacles can be powder-coated in all RAL colors of our house collection.

CREW 2X

Höhe

750 mm

Behälter

ø 251,6 mm

Volumen

33 Liter

Wandungsstärke

0,8 mm

Gewicht

6,5 kg

Ausführung

Edelstahl geschliffen

Optionen

Korpus pulverbeschichtet nach RAL
austauschbare Aufsatzringe
kippbare Wandhalterung | Bodenplatte

Zubehör

Drahtbügeleinsatz | Innenbehälter

Preis

ab EUR 328,-

height

750 mm

receptacle

Ø 251,6 mm

capacity

33 liters

wall thickness

0,8 mm

weight

6,5 kg

design

brushed stainless steel

design options

corpus powder-coated in RAL colors
exchangeable attachment rings
tiltable wall-mounting | base plate

accessories

wire frame insert | inner liner

price

from EUR 328,-



CREW 3X



1



2

1 crew 30 | mit Selbstlöschaufsatz
with self-extinguishing attachment

2 crew 3 schwarz | mit großem Einwurf
black | with large insertion

3 crew 32 | mit Schwingklappe
with swing flap



3

AUSFÜHRUNG . DESIGN

Die Edelstahl-Behälter sind in vielen verschiedenen Farbenerhältlich. Der Korpus der Behälter kann in RAL Farben nach Hauskollektion pulverbeschichtet werden.

The stainless steel receptacles are available in numerous different colors. The corpus of the receptacles can be powder-coated in all RAL colors of our house collection.

CREW 3X

Höhe

755 mm

Behälter

ø 383 mm

Volumen

66 - 76 Liter

Wandungsstärke

1,5 mm

Gewicht

17 - 18 kg

Ausführung

Edelstahl geschliffen

Optionen

Korpus pulverbeschichtet nach RAL
austauschbare Aufsatzringe
kippbare Wandhalterung | Bodenplatte

Zubehör

Drahtbügeleinsatz | Innenbehälter

Preis

ab EUR 781,-

height

755 mm

receptacle

ø 383 mm

capacity

66 - 76 liters

wall thickness

1,5 mm

weight

17 - 18 kg

design

brushed stainless steel

design options

corpus powder-coated in RAL colors
exchangeable attachment rings
tiltable wall-mounting | base plate

accessories

wire frame insert | inner liner

price

from EUR 781,-



CREW 4X | 43X

DESIGN: INGENHOVEN ARCHITECTS



DIE ELEGANTEN EDELSTAHL-BEHÄLTER DER ROSCONI CREW SERIE KÖNNEN IM ZWEIER-, DREIER- ODER VIERERTEAM ZUR MÜLLTRENNUNG EINGESETZT WERDEN, LINEAR, TRIAGONAL ODER IM QUADRAT ANGEORDNET. VERBUNDEN WERDEN DIE EINZELNEN BEHÄLTER MITTELS ADAPTER. FÜR DIE VERSCHIEDENEN MÖGLICHKEITEN DER ABFALLTRENNUNG KANN AUS EINER VIELZAHL VON BESCHRIFTUNGEN (PIKTOGRAMMEN) GEWÄHLT WERDEN.

The elegant stainless steel rosconi crew receptacles can be used in groups of two, three or four for waste separation, arranged linearly, in a triangle or square. The individual receptacles are connected using stainless steel adapters. A multitude of markings (pictograms) are available for the various possibilities of waste separation.



CREW 4X



1



2

1 crew 42/43/44 | 2-4-teilig linear
2-4 piece linear

2 crew 46 | 3-teilig Dreieck
3-piece triangle

3 crew 48 weiß | 4-teilig
white | 4-piece square

MÜLLTRENNUNG . WASTE SEPARATION



Metall • metal



Wertstoff • recyclables



Papier • paper



Glas • glass



Restmüll • waste



Biomüll • organic waste



Kunststoff • plastic



3

AUSFÜHRUNG . DESIGN

Die Edelstahl-Behälter sind in vielen verschiedenen Farbenerhältlich. Der Korpus der Behälter kann in RAL Farben nach Hauskollektion pulverbeschichtet werden.

The stainless steel receptacles are available in numerous different colors. The corpus of the receptacles can be powder-coated in all RAL colors of our house collection.

CREW 4X

Höhe

750 mm

Behälter

ø 251,6 mm

Volumen

33 Liter/Behälter

Wandungsstärke

0,8 mm

Gewicht

10 - 21 kg

Ausführung

Edelstahl geschliffen

Optionen

Korpus pulverbeschichtet nach RAL
austauschbare Aufsatzringe
Bodenplatte

Zubehör

Drahtbügeleinsatz | Innenbehälter

Preis

ab EUR 933,-

height

750 mm

receptacle

ø 251,6 mm

capacity

33 liters per receptacle

wall thickness

0,8 mm

weight

6,5 kg

design

brushed stainless steel

design options

corpus powder-coated in RAL
colorsexchangeable attachment
ringsbase plate

accessories

wire frame insert | inner liner

price

from EUR 933,-



CREW 43X



1



2

1 crew 432/433/434 | 2-4-teilig linear
2-4 piece linear

2 crew 436 | 3-teilig Dreieck
3-piece triangle

3 crew 438 | 4-teilig
4-piece square

MÜLLTRENNUNG . WASTE SEPARATION



Metall • metal



Wertstoff • recyclables



Papier • paper



Glas • glass



Restmüll • waste



Biomüll • organic waste



Kunststoff • plastic



3

AUSFÜHRUNG . DESIGN

Die Edelstahl-Behälter sind in vielen verschiedenen Farbenerhältlich. Der Korpus der Behälter kann in RAL Farben nach Hauskollektion pulverbeschichtet werden.

The stainless steel receptacles are available in numerous different colors. The corpus of the receptacles can be powder-coated in all RAL colors of our house collection.

CREW 43X

Höhe

750 mm

Behälter

ø 383 mm/Behälter

Volumen

66 - 76 Liter/Behälter

Wandungsstärke

1,5 mm

Gewicht

ab 17 - 68 kg

Ausführung

Edelstahl geschliffen

Optionen

Korpus pulverbeschichtet nach RAL
austauschbare Aufsatzringe
Bodenplatte

Zubehör

Drahtbügelsatz | Innenbehälter

Preis

ab EUR 1.672,-

height

750 mm

receptacle

ø 383 mm per receptacle

capacity

33 liters per receptacle

wall thickness

1,5 mm

weight

from 17 - 68 kg

design

brushed stainless steel

design options

corpus powder-coated in RAL
colorsexchangeable attachment
rings base plate

accessories

wire frame insert | inner liner

price

from EUR 1.672,-



CREW 5X

DESIGN: INGENHOVEN ARCHITECTS



DIE CREW 5X ASCHER-ABFALL-KOMBINATIONEN LASSENSICH MIT UNTERSCHIEDLICHEN AUFSÄTZEN KOMBINIEREN UND SO MIT VIELFÄLTIGEN FUNKTIONEN AUSSTATTEN. DIE EDELSTAHL-BEHÄLTER KÖNNEN OPTIONAL MIT FARBIGPULVERBESCHICHTETEM BEHÄLTER-KORPUS GELIEFERT WERDEN.

The crew ashtray-litter combinations can be combined with a range of attachments and thereby be equipped with diverse functions. The stainless steel receptacles can optionally be supplied with a colored powder-coated body.



CREW 5X



1



2



3



4

1 crew 50 | selbstverlöschend mit Sieb
self-extinguishing with sieve

2 crew 57 | mit großem Einwurf und Kalotte
with large insertion and calotte

3 crew 58 | mit großem Einwurf und Sieb
with large insertion and sieve

4 crew 59 | selbstverlöschend mit Kalotte
self-extinguishing with calotte

AUSFÜHRUNG . DESIGN

Die Edelstahl-Behälter sind in vielen verschiedenen Farben erhältlich. Der Korpus der Behälter kann in RAL Farben nach Hauskollektion pulverbeschichtet werden. Optional sind Wandhalterungen in kippbarer und nicht-kippbarer Ausführung erhältlich.

The stainless steel receptacles are available in numerous different colors. The corpus of the receptacles can be powder-coated in all RAL colors of our house collection. Optionally, wall mountings are available, either tiltable or non-tiltable.



282

CREW 5X

Höhe

750 mm

Behälter

ø 251,6 mm

Volumen

21 Liter

Wandungsstärke

0,8 mm

Gewicht

6,2 - 6,7 kg

Ausführung

Edelstahl geschliffen

Optionen

Korpus pulverbeschichtet nach RAL
austauschbare Aufsatzringe
Wandhalterungen | Bodenplatte

Zubehör

Drahtbügelsatz | Innenbehälter
Kettensicherung

Preis

ab EUR 516,-

height

750 mm

receptacle

ø 251,6 mm

capacity

21 liters

wall thickness

0,8 mm

weight

6,2 - 6,7 kg

design

brushed stainless steel

design options

corpus powder-coated in RAL colors
exchangeable attachment rings
wall-mountings | base plate

accessories

wire frame insert | inner liner
securing chain

price

from EUR 516,-

59 ASR



59 ASR IST EIN STANDFESTER EDELSTAHL-STANDASCHER BZW. EDELSTAHL-WANDASCHER MIT INTEGRIERTEM ABFALLBEHÄLTER UND REGENSCHUTZDACH FÜR DEN AUSSENBEREICH. DIE INTEGRIERTEN ASCHER-ABFALL-KOMBINATIONEN CREW 5X LASSEN SICH MIT UNTERSCHIEDLICHEN AUFSÄTZEN KOMBINIEREN. DER EDELSTAHL-WANDASCHER MIT INTEGRIERTEM ABFALLBEHÄLTER VERFÜGT ÜBER EINE DIEBSTAHLSICHERE, KIPPBARE WANDHALTERUNG MIT DRUCKSCHLOSS.

59 ASR is a stable stainless steel pedestal ashtray or a stainless steel wall-mounted ashtray with integrated litter bin and rain protection hood for outdoor areas. The integrated crew ashtray-litter combinations can be combined with a range of attachments. The stainless steel wall-mounted ashtray with integrated litter bin is fitted with a theft-proof, tiltable wall bracket with push lock.



59 ASR



1

2

3

4

1 59 ASR 50 | selbstverlöschend mit Sieb
self-extinguishing with sieve

2 59 ASR 57 | mit großem Einwurf und Kalotte
with large insertion and calotte

3 59 ASR 58 | mit großem Einwurf und Sieb
with large insertion and sieve

4 59 ASR 59 | selbstverlöschend mit Kalotte
self-extinguishing with calotte

5 Farbvariante mit Fundamentbefestigung*
color example with foundation attachment

6 59 ASR 5x W6 | Wandbefestigung*
wall-mounting

* Bei allen Varianten möglich | possible with all variants

59 ASR

Höhe

Standvariante: 940 mm

Wandbefestigte Variante: 990 mm

Behälter

ø 251,6 mm

Maße

Dach: ø 300 mm | Fußplatte: ø 400 mm

Volumen | Gewicht

21 Liter | ca. 12 - 17 kg

Wandungsstärken

Behälter: 0,8 mm | Standrohr: 2 mm

Ausführung

Edelstahl geschliffen

Optionen

Korpus Behälter pulverbeschichtet nach RAL | austauschbare Aufsatzringe und Behälter | Drahtbügeleinsatz und Innenbehälter mit Kettenverbindung als Diebstahlsicherung

Preis

ab EUR 1.320,-



AUSFÜHRUNG . DESIGN

Die Edelstahl-Behälter sind in vielen verschiedenen Farbenerhältlich. Der Korpus der Behälter kann in RAL Farben nach Hauskollektion pulverbeschichtet werden.

The stainless steel receptacles are available in numerous different colors. The corpus of the receptacles can be powder-coated in all RAL colors of our house collection.

height

standing version: 940 mm

wall-mounted version: 990 mm

receptacle

ø 251,6 mm

dimensions

hood: ø 300 mm

base plate: ø 400 mm

volume | weight

21 liters | ca. 12 - 17 kg

wall thickness

receptacle: 0,8 mm

mounting stand: 2 mm

design

polished stainless steel

design options

receptacle corpus powder-coated according to RAL | exchangeable attachment rings and receptacles wire frame insert | inner liner anti-theft securing chain

price

from EUR 1.320,-



AUFSATZRINGE | ATTACHMENT RINGS



Aufsatzring 1
selbstlöschend
attachment 1
self-extinguishing



Aufsatzring 2
großer Einwurf
attachment 2
large insertion



Aufsatzring 3
Schwingklappe
attachment 3
swing flap



Aufsatzring 4
Diskretions-
schlitz
attachment 4
discretion notch



ohne
Aufsatzring
without
attachment



Aufsatzring 5
Schirmöffnung
attachment 5
opening for
umbrellas



Aufsatzring 6
mit Ascher
attachment 6
with ashtray



Aufsatzring 07 | 09
mit Kalotte
attachment 07 | 09
discretion notch



Aufsatzring 08 | 10
mit Sieb
attachment 08 | 10
with sieve

= crew 02 | 1x | 2x | 4x | 5x | 59 ASR



Aufsatzring 11
selbstlöschend
attachment 11
self-extinguishing



Aufsatzring 12
großer Einwurf
attachment 12
large insertion



Aufsatzring 13
Schwingklappe
attachment 13
swing flap

= crew 3x | 43x



WANDBEFESTIGUNG
WALL-MOUNTING



fest montiert
permanently mounted



kipp- und abnehmbar,
diebstahlsicher
tiltable and removable,
theft-proof

EINSÄTZE & INNENBEHÄLTER
INSERTS & INNER LINERS



DB 1 IB 1
= crew 02 | 1x | 5x | 59 ASR

DB 2 IB 2
= crew 2x | crew 4x

DB 3 IB 3
= crew 3x | 43x

59 AAR



DIE ASCHER-ABFALL-KOMBINATION BESTEHT AUS EINEM MODULAREN SYSTEM, SO DASS SICH ASCHER, BEHÄLTER, HINWEISSCHILD UND DACH FREI ZUSAMMENSTELLEN LASSEN. DAS PRODUKT IST MIT EINER VERRIEGELUNGSMECHANIK VERSEHEN UND SOMIT NICHT FÜR UNBEFUGTE ZUGÄNGLICH. DIE BEHÄLTER SIND IN ZWEI GRÖSSEN ERHÄLTlich.

The 59 AAR ashtray-litter combination comprises a modular system, allowing for free configuration of ashtray, receptacle, notice sign and hood. The product features a locking mechanism, making it inaccessible to unauthorized persons. The receptacles are available in two sizes.

59 AAR



1

2

1 59 AAR 002 | Grundmodul mit Dach
basic module with hood

2 59 AAR 004 | Grundmodul mit Hinweisschild und Dach
basic module with notice sign and hood

3 59 AAR 005 | Behälter mit Dach
receptacle with hood



3

AUSFÜHRUNG . DESIGN

Die Edelstahl-Behälter sind in vielen verschiedenen Farbenerhältlich. Der Korpus der Behälter kann in RAL Farben nach Hauskollektion pulverbeschichtet werden.

The stainless steel receptacles are available in numerous different colors. The corpus of the receptacles can be powder-coated in all RAL colors of our house collection.



282

59 AAR

Höhe

002: 1190 mm

004: 1720 mm

005: 800 mm

Fußplatte

480 x 295 mm

Behälter

59 ABA 002: ø 352 mm

Volumen Behälter

59 ABA 002: 39 Liter

Ausführung

Edelstahl geschliffen

Optionen

Fundamentverankerung

Zubehör

Müllabweiser, Hinweisschild,

Acrylglasschild, Vitrine mit

abschließbarer Glastür,

Trichteraufsatz

Preis

ab EUR 1.033,-

height

002: 1190 mm

004: 1720 mm

005: 800 mm

base plate

480 x 295 mm

receptacle

59 ABA 002: ø 352 mm

capacity receptacle

59 ABA 002: 39 liters

design

brushed stainless steel

design options

ground attachment

accessories

litter guard, notice sign, acrylic

plastic plate, glass cabinet with

lockable door, funnel attachment

price

from EUR 1.033,-

HINWEISSCHILDER • NOTICE SIGNS



59 HIS 001
Hinweisschild
pulverbeschichtet
notice sign powder-
coated



59 HIS 002
Hinweisschild
Acrylglas
acrylic plastic
plate



59 HIS 003
Hinweisschild
Vitrine
glass cabinet

BEHÄLTER • RECEPTACLES



Behälter
Edelstahl
receptacle
stainless steel



Aufsatzring 11
selbstlöschend
attachment ring 11
self-extinguishing

Konfiguration aus Rahmenkonstruktion, Ascher,
Behälter, Dach und Standfußplatte mit Hinweisschild

configuration of frame, ashtray, receptacle,
hood and stand base with notice sign



■ Hinweisschilder austauschbar
exchangeable notice signs

■ Ascher ist fest in den Stelen verankert
ashtray fixed within steles

■ Aufsatzring optional
optional attachment ring

■ Behälter ist nachrüstbar
receptacle can be retrofitted

■ optionale Fundamentverankerung
optional ground attachment

59XX



DIESE ASCHER SIND KOMPLETT AUS EDELSTAHL GEFERTIGT UND LASSEN SICH DANK DER AUFSÄTZE BESONDERS EINFACH ENTLEEREN. JE NACH MODELL SIND DIE ASCHER MIT EINEM DRÜCKERAUFSATZ ODER EINEM SELBSTLÖSCHAUFSATZ VERSEHEN. DURCH DEN GESCHLOSSENENDRÜCKASCHER-AUFSATZ WERDEN GERUCHSBELÄSTIGUNGEN VERHINDERT, DER SELBSTLÖSCHENDE TRICHTERAUFSATZ VERHINDERT, DASS IM BEHÄLTER EINE FLAMME ENTSTEHT. DIE STAND-BEZIEHUNGSWEISE WANDASCHER 59XX FINDEN IHREN EINSATZ IM AUSSENBEREICH VOR EIN- UND AUSGÄNGEN, FLUREN SOWIE IN AUSGEWIESENEN RAUCHERBEREICHEN.

The rosconi ashtrays are manufactured entirely in stainless steel. With their ashtray attachments, they enable especially simple emptying. Depending on the model, they feature a spin attachment or a self-extinguishing attachment. Odor nuisances are prevented by the closed spin ashtray attachment. The self-extinguishing funnel attachment also prevents flames forming in the receptacle. The 59xx smoker stand as well as the wall-mounted version is used in outdoor areas such as entrances and exits, in corridors and designated smoking areas.



59XX



1 Tischescher 59222 mit Drückeraufsatz | optional mit Wandbefestigung
table top ashtray 59222 with spin top | optional wall-mounting

2 Wandascher 59221 mit selbstverlöschendem Aufsatz | optional mit Wandbefestigung und Dach
wall-mounted ashtray 59221 with push lock | optional wall-mounting and hood

3 Wandascher 59351 mit selbstverlöschendem Aufsatz | optional mit Wandbefestigung mit Dach
wall-mounted ashtray 59351 with self-extinguishing attachment | optional wall-mounting and hood



3

AUSFÜHRUNG . DESIGN

Die Edelstahl-Ascher sind in vielen verschiedenen Farben erhältlich. Sie können in RAL Farben nach Hauskollektion pulverbeschichtet werden.

The stainless steel ashtrays are available in numerous different colors. They can be powder-coated in all RAL colors of our house collection.

59XX

Höhe

59222 | 59221: 144 mm
59351: 250 mm

Behälter

59222 | 59221: ø 180 mm
59351: ø 250 mm

Volumen

3 - 9 Liter

Gewicht

1 - 7 kg

Ausführung

Edelstahl geschliffen

Optionen

Korpus pulverbeschichtet nach RAL

Zubehör

Innenbehälter Aluminium
Höhe 70 mm, ø 153 mm

Preis

ab EUR 126,-

height

59222 | 59221: 144 mm
59351: 250 mm

receptacle

59222 | 59221: ø 180 mm
59351: ø 250 mm

capacity

3 - 9 liters

weight

1 - 7 kg

design

brushed stainless steel

design options

corpus powder-coated in RAL colors

accessories

aluminum inner liner
height 70 mm, ø 153 mm

price

from EUR 126,-



QBX.

Engineering meets Design.

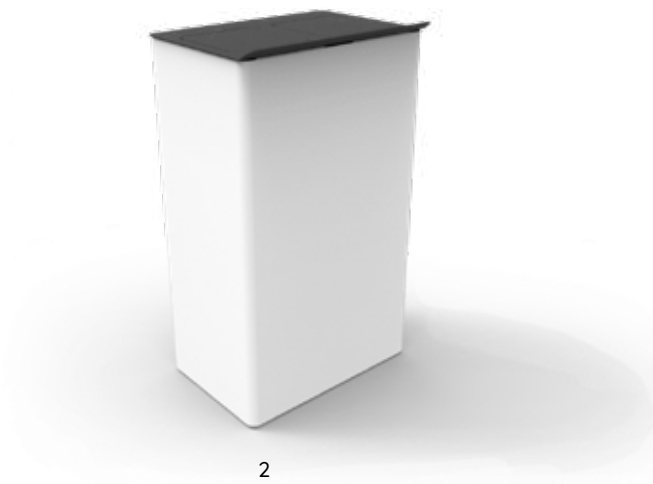

Mit den zeitlosen, aus Stahlblech-Behältern der QBX-Serie lassen sich auch Abfallsysteme gekonnt in moderne, designorientierte Raumkonzepte integrieren und stellen damit eine elegante Variante der Müllentsorgung dar. Ob dezent im Hintergrund oder als individueller, farblicher Akzent konzipiert, die kubisch geformten Behälter kombinieren Funktionalität mit Ästhetik.

The timeless receptacles of the QBX line are made of sheet steel and can be incorporated perfectly into contemporary spatial concepts. Moreover they are an extraordinary elegant solution for waste separation that unites engineering with attractive design. Whether discreetly in the background or as a highlight, the cubic receptacles combine functionality with aesthetics.

1 QBX-01 | Behälter mit einem Einwurf | weiß matt
receptacle with single insertion | matte white

2 QBX-02 | Behälter mit doppeltem Einwurf | weiß matt
receptacle with double insertion | matte white

Maße

B 252 | T 368 | H 884 mm

Behälter

Stahl | Blechstärke 2mm
Farbe: RAL 9010 Weiß matt

Haube

Stahl | Blechstärke 2 mm
Farbe: RAL 7021 Anthrazit matt

Optionen

Auf Anfragen ist der
Behälter in vielen verschiedenen
Farben erhältlich

Preis

ab EUR 598,-

dimensions

w 252 | d 368 | h 884 mm

receptacle

steel | sheet thickness 2 mm
color: RAL 9010 matte white

lid

steel | sheet thickness 2 mm
color: RAL 7021 matte anthracite

design options

The steel receptacle is
available in various colors
upon request.

price

from EUR 598,-





CITY TRIP: FROM MUNICH TO MADRID VIA NICE AND ALICANTE

STÄDTETRIIP: VON MÜNCHEN
NACH MADRID ÜBER NIZZA
UND ALICANTE



CITYCOLLECTION.

**INTELLIGENTE LÖSUNGEN, DIE DEN UNTERSCHIED AUSMACHEN,
KOMBINIEREN PREMIUM-QUALITÄT MIT ANSPRECHENDEM DESIGN
UND OPTIMIERTER FUNKTIONALITÄT. MODERNE URBANE RÄUME LEBEN
VON ABFALLSORTIERUNGSSYSTEMEN, DIE DAS TRENNEN VON PAPIER,
GLAS, KUNSTSTOFF UND RESTMÜLL ZUM KINDERSPIEL MACHEN UND SICH
DABEI PERFEKT DER JEWEILIGEN STADTARCHITEKTUR ANPASSEN.**

SMART SOLUTIONS THAT MAKE THE DIFFERENCE COMBINE EXCELLENT PRODUCT QUALITY WITH ATTRACTIVE DESIGN AND OPTIMIZED FUNCTIONALITY. MODERN URBAN SPACES COME ALIVE WITH THE HELP OF WASTE SEPARATION SYSTEMS, WHICH MAKE THE SORTING OF PAPER, GLASS, PLASTIC OR RESIDUAL WASTE SURPRISINGLY EASY WHILE ADAPTING TO ANY SORT OF ARCHITECTURAL STYLE.



FROM MUNICH

WITH LOVE

224

Behälter zur Mülltrennung für den Innen- und Außenbereich

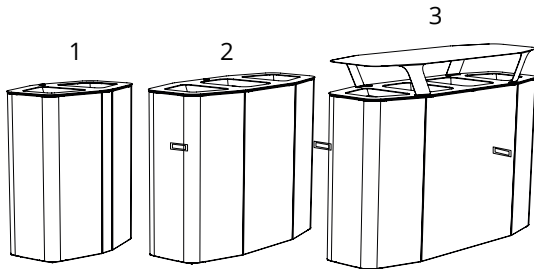

Avantgarde recycling bin for indoor and outdoor spaces



Behälter | body

 SS = Edelstahl | stainless steel

 = Regenschutz | rain hood

1 Munich 2W 100 litres (50+50 L)	390 x 598 x 815 mm  390 x 598 x 965 mm	47 kg 51 kg
2 Munich 3W 160 litres (50+60+50 L)	390 x 890 x 815 mm  390 x 890 x 965 mm	67 kg 73 kg
3 Munich 4W 220 litres (50+60+60+50 L)	390 x 1182 x 815 mm  390 x 1182 x 965 mm	89 kg 97 kg

Preis ab EUR 1.283,- | price from EUR 1.283,-

SELBSTSCHLIESSEND | SELF-CLOSING



2 - 4 Abtrennfächer
2 - 4 dividers

SELBSTLÖSCHEND | SELF-EXTINGUISHING



2 - 4 Abtrennfächer
2 - 4 dividers



Verschlussklappe und Entleerung
(Innenringe)
closing cap and emptying
(inner rings)



Selbstverlöschende Entleerung
(Innenbehälter aus Metall)
self-extinguishing emptying
(metal inner liners)



FROM NICE

WITH LOVE

225

Behälter zur Mülltrennung für den Innen- und Außenbereich

Avantgarde recycling bin for indoor and outdoor spaces

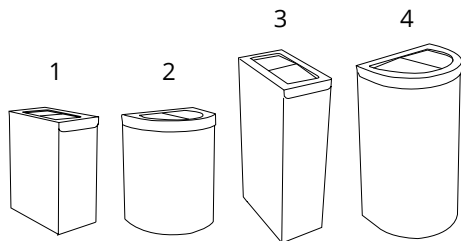

Behälter | body



SS

= Edelstahl | stainless steel

Haube | lid



1 Nice 45 L	425 x 230 x 525 mm	11,4 kg
rechteckig rectangular		
2 Nice 65 L	338 x 425 x 525 mm	12,9 kg
halbrund semicircular		
3 Nice 75 L	425 x 230 x 800 mm	19,6 kg
rechteckig rectangular		
4 Nice 95 L	338 x 425 x 800 mm	22 kg
halbrund semicircular		

Preis ab EUR 643,- | price from EUR 643,-

BEHÄLTER- UND AUFSATZVARIANTEN

BIN AND LID OPTIONS



Alle Behälterteile sind mit und ohne Luftschlitze erhältlich
all bin parts are available with or without air slots



offen
open



Sortierschlitz
sorting slot



Diskretionsschlitz
confidential documents



selbstschließende Klappe
self-closing flap use



Schwingklappe
swing lid



FROM MADRID
WITH LOVE

226

Behälter zur Mülltrennung, kompakt und speziell für öffentliche Plätze. Für den Innen- und Außenbereich
Compact bin for waste recycling specially designed for public spaces. For indoor and outdoor use

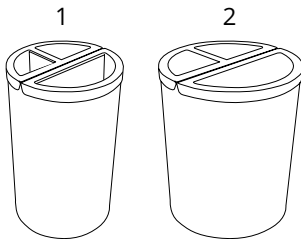

Behälter | body

 **SS** = Edelstahl | stainless steel (Madrid 120 L)

Haube | lid



1 Madrid 120 L Standard (2 - 4 Abtrennfächer dividers)	500 x 500 x 815 mm	36 kg
2 Madrid 180 L Special (2 - 4 Abtrennfächer dividers)	590 x 590 x 815 mm	42 kg

Preis ab EUR 1.155,- | price from EUR 1.155,-

ABFALLTRENNUNG | WASTE SEPARATION



2 - 4 Abtrennfächer
2 - 4 dividers



Deckel (sanft schließend)
lid (soft closing)

Entleerung
emptying



FROM ALICANTE
WITH LOVE
227

Behälter zur Mülltrennung für den Innen- und Außenbereich
Avantgarde recycling bin for indoor and outdoor spaces

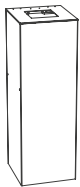

Behälter | body



Haube | lid



1 Alicante 45 L

255 x 255 x 750 mm

8 kg

Preis ab EUR 275,- | price from EUR 275,-

ABFALLTRENNUNG | WASTE SEPARATION

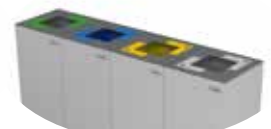
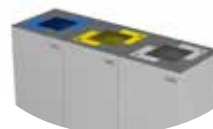

2 - 4 Abtrennfächer

2 - 4 dividers

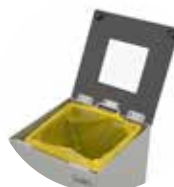

Deckel
lid



distributed by
lune **ROSCONI**
1873

Paxa L

Lune-Collection

DE Mülltrennung leicht gemacht

Eine nachhaltige Abfalllösung bieten die Mülltrennsysteme der Lune-Collection. Zeitloses Design und hohe Langlebigkeit dank der Verwendung hochwertiger Materialien sorgen für Nachhaltigkeit auf allen Ebenen. Ob Büroräume, Klassenzimmer, Mensen oder Besprechungsräume, die Produkte aus dieser Kollektion passen problemlos in jedes Raumkonzept.

EN Easy way to separate waste

The waste separation systems of our Lune-Collection offer a sustainable waste solution. Timeless design and the use of high-quality metals ensure sustainability at all levels. Whether office spaces, classrooms, canteen or meeting rooms, the products of this collection fit easily into all room concepts.





Split 2

Maße/dimensions : 710 x 300 x 710 mm

Volumen/capacity: 76 L

Gewicht/weight: 20 kg



Split 3

Maße/dimensions: 980 x 300 x 710 mm

Volumen/capacity: 114 Liter

Gewicht/weight: 30 kg



Split 4

Maße/dimensions: 1200 x 300 x 710 mm

Volumen/capacity: 152 Liter

Gewicht/weight: 38 kg

Preis/price
ab/from EUR 881,-

Split Behälter sind mit Rollen ausgestattet
Split receptacles equipped with castors

AUSFÜHRUNG . DESIGN

DE Die Behälter Paxa, Lido und Split sind in vielen verschiedenen Farben erhältlich. Der Korpus der Behälter kann in RAL Farben nach Hauskollektion pulverbeschichtet werden.

EN The receptacles Paxa, Lido and Split are available in numerous different colors. The corpus of the receptacles can be powder-coated in all RAL colors of our house collection.

PAXA

Paxa S

240 x 240 x 450 mm | 23 L | 6 kg

Paxa M

240 x 240 x 600 mm | 34 L | 8 kg

Paxa L

300 x 300 x 720 mm | 65 L | 10 kg

Paxa XL

350 x 350 x 720 mm | 90 L | 12 kg

Preis

ab/from EUR 245, -



1er/single

2er/double

3er/triple



LIDO

Maße/dimensions

900 x 370 x 750 mm

Volumen/capacity

158 - 167 Liter

Gewicht/weight

40 kg

Preis/price

ab/from EUR 1.779, -

3er/triple



4er/foresome

TUBE

SCHIRMSTÄNDER · UMBRELLA STAND
DESIGN: MARKUS BÖRGENS & D-TEC DESIGNTEAM



Mit seiner schlichten Gestaltung hält sich der Schirmständer TUBE dezent im Hintergrund. TUBE besteht aus silber eloxiertem Aluminium, standsicher wird der Schirmständer durch einen schweren Aluminiumboden mit Gummieinlage.

With its minimalist design, the TUBE umbrella stand remains discreetly in the background. TUBE is made of silver anodized aluminum; the umbrella stand's stability is ensured by a heavy aluminum base with a rubber insert.



Maße
Ø 156mm | H 49 mm

Aluminium, eloxiert
Metall silber

Preis
ab EUR 150,-

dimensions
Ø 156 mm | H 49 mm

aluminium, anodized
metal silver

price
from EUR 150,-

YOU CAN
STAND UNDER
MY UMBRELLA.

59 PFB

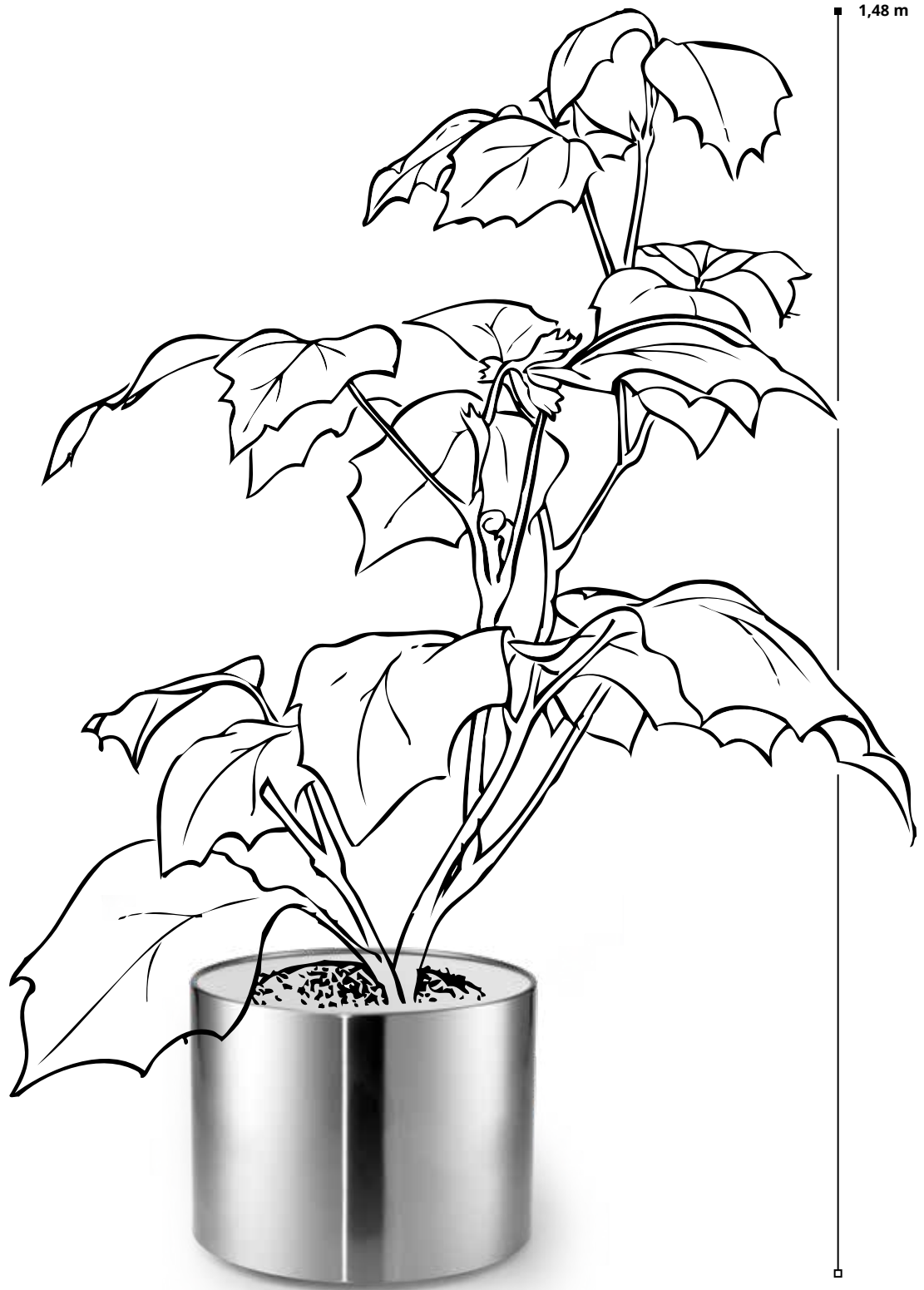

DIE REIHE 59 PFB KENNZEICHNET MOBILE PFLANZBEHÄLTER AUS EDELSTAHL MIT KUNSTSTOFFEINSATZ ZUR BEPFLANZUNG MIT ERD- ODER HYDROKULTUR, OPTIONAL MIT VERDECKT LIEGENDEN ROLLEN. DIE BEHÄLTER SIND IN VIER VERSCHIEDENEN GRÖSSEN ERHÄLTlich. DER BEHÄLTERKORPUS IST NAHTLOS GESCHLIFFEN, DIE KANTEN SIND GERUNDET. DIE BEHÄLTER WERDEN OHNE BEPFLANZUNG GELIEFERT.

The mobile plant containers 59 PFB are made of stainless steel with plastic insert for planting with oil bound or hydroponic plants, optionally with concealed castors. The containers are available in four different sizes. Their body is seamlessly polished, the edges are rounded. The containers are sold without plants.



59 PFB PFLANZBEHÄLTER · PLANT CONTAINERS



1



2



3

1 59 PFB 010 | Pflanzbehälter
plant container

3 59 PFB 012 | Pflanzbehälter
plant container

2 59 PFB 011 | Pflanzbehälter
plant container

4 59 PFB 013 | Pflanzbehälter
plant container



4

AUSFÜHRUNG . DESIGN

Die Pflanzbehälter sind in vielen verschiedenen Farben erhältlich. Sie können in RAL Farben nach Hauskollektion pulverbeschichtet werden.

The plant containers are available in numerous different colors. They can be powder-coated in all RAL colors of our house collection.

59 PFB

Höhe

010: 390 mm | 011: 417 mm
012: 460 mm | 013: 495 mm

Behälter

010: ø 390 mm | 011: ø 505 mm
012: ø 620 mm | 013: ø 770 mm

Volumen

010: 33 Liter | 011: 62 Liter
012: 105 Liter | 013: 178 Liter

Pflanztiefe mit/ohne Innenbehälter

010: 290/190 mm | 011: 320/220 mm
012: 320/220 mm | 013: -/400 mm

Gewicht

010: 7 kg | 011: 10,7 kg
012: 19 kg | 013: 30 kg

Optionen

Kunststoffeinsatz
verdeckt liegende Rollen

Preis

ab EUR 399,-

height

010: 390 mm | 011: 417 mm
012: 460 mm | 013: 495 mm

receptacle

010: ø 390 mm | 011: ø 505 mm
012: ø 620 mm | 013: ø 770 mm

capacity

010: 33 liters | 011: 62 liters
012: 105 liters | 013: 178 liters

planting depth w/wo inner liner

010: 290/190 mm | 011: 320/220 mm
012: 320/220 mm | 013: -/400 mm

weight

010: 7 kg | 011: 10,7 kg
012: 19 kg | 013: 30 kg

design options

plastic insert
concealed castors

price

from EUR 399,-



OBJEKT MÖBEL.

CONTRACT FURNITURE

OBJEKT TIEF BETRACHTET

DEEP DIVE INTO CONTRACT

239

JETT



DIE METALL-SITZBANK JETT FINDET BESONDERS IN
ÖFFENTLICHEN WARTEBEREICHEN IHREN PLATZ.
SIE IST ALS EIN- BIS VIERSITZER ERHÄTLICH. DIE BANK
BESTEHT AUS LOCHBLECH UND IST IN ALLEN RAL-FARBEN
UNSERER HAUSKOLLEKTION ERHÄTLICH. ZUDEM SIND DIE
POLSTERBEZÜGE IN MÖBELSTOFF, LEDER UND KUNSTLEDER
FREI WÄHLBAR. DIE UNGEPOLSTERTE BANK ENTSPRICHT
DER BRANDSCHUTZKLASSE A1 („NICHT BRENNBAR“).

The Jett metal bench is particularly at home in public waiting areas. It is available in versions for 1 to 4 occupants. The bench is entirely made of punched plate and is available in all RAL colors of our house collection. In addition, the upholstery can be selected when it comes to fabrics, leather and artificial leather. The not-upholstered bench meets fire-protection rating A1 (“non-flammable”).



JETT



1



2

1 Jett 94 SIM 101_T | 1-Sitzer · 1-seater

2 Jett 94 SIM 102_T mit Polster | 2-Sitzer
2-seater with upholstery

3 Jett 94 SIM 103_T | 3-Sitzer
auch erhältlich als 4-Sitzer 94 SIM 104_T
3-seater | also available as 4-seater

JETT

Gesamthöhe

851 mm

Tiefe

735 mm

Breite

1-Sitzer: 678 mm

2-Sitzer: 1228 mm

3-Sitzer: 1778 mm

4-Sitzer: 2328 mm

Optionen

verschiedene Dekore:
Lochblech, Melamin, HPL
nach Hauskollektion

Polsterung

Stoffe, Kunstleder, Echtleder
auch in B1 Ausführung
(außer Echtleder)

Preis

ab EUR 1.475,-



3



Die ungepolsterte Bank entspricht der Brandschutzklasse A1 „nicht brennbar“

The not-upholstered bench meets fire-protection rating A1 "non-flammable"

AUSFÜHRUNG . DESIGN

Die Sitzbank ist in vielen verschiedenen Farben und Materialien erhältlich. Für die Polsterung stehen zahlreiche Stoffe, Leder und Kunstleder zur Verfügung.

The metal bench is available in various colors and materials. Several fabrics, leathers and artificial leathers can be chosen for upholstery.

total height

851 mm

width

1-seater: 678 mm

2-seater: 1228 mm

3-seater: 1778 mm

4-seater: 2328 mm

depth

735 mm

design options

various decors: perforated
plate, melamine, HPL
according to house collection

upholstery

fabrics, artificial leather,
genuine leather also available
in B1 (except genuine leather)

price

from EUR 1.475,-



MOLLINARO

COLLECTION



Ausfräsung zur platzsparenden Staffellung · milling for space-saving storage



WENN'S MAL KLAPPEN SOLL.

Die Mollinaro Klapptisch-Serie ist mit einer kratz- und schlagfesten Vollkernplatte ausgestattet, die mit HPL beschichtet ist. Mittelsäule und Füße aus Edelstahl sind mit Verbindungselementen aus glasfaserverstärktem Kunststoff versehen. Diese können mit Hilfe verschiedener Farben an vorhandene Einrichtungen angepasst werden. Die Anbringung von Tischhaken für Handtaschen und Kleidungsstücke ist auf Wunsch möglich.

When it has to fold — the Mollinaro folding table range features a scratch-resistant and shock-proof solid core table top coated with HPL. The central pillar and the feet in stainless steel feature connecting elements made of glass-fibre reinforced plastic. These can be adapted to existing furnishings with the use of various colors. On request, it is also possible to attach table hooks for handbags and clothes.



1

2

1 Mollinaro STT | Klapp-Stehtisch | Tischplatte weiß
auf- und zugeklappter Zustand | mit Tischhaken
folding stand-up table | white table top | image shows t
able in opened-up and closed condition | with table hook

2 Mollinaro BIT | Klapp-Bistrotisch | Tischplatte weiß
auf- und zugeklappter Zustand | mit Ausfräsung
folding bistro table | white table top | image shows table
in opened-up and closed condition | with milling



AUSFÜHRUNG . DESIGN

Die Tische sind in vielen verschiedenen Farben, Dekoren, Materialien und Veredelungen erhältlich.

The tables are available in various colors, decors, materials and finishings.



282

Maße Stehtisch
Höhe 1100 mm | ø 700 mm Platte

Maße Bistrotisch
Höhe 740 mm | ø 700 mm Platte

Tischplatte
HPL-Vollkernplatte 10 mm
in Farben der Hauskollektion

Gestell
Mittelsäule Edelstahl ø 50 mm
Füße Edelstahl ø 30 mm
Verbindungselement aus glas-
faserverstärktem Kunststoff

Klappbeschlag
Kunststoff glasfaserverstärkt
Drehachse aus Stahl

Zubehör
Tischhaken

Preis
ab EUR 488,-

dimensions stand-up table
height 1100 mm
ø 700 mm table top

dimensions bistro table
height 740 mm
ø 700 mm table top

table top
HPL solid core panel
10 mm colors according
to house collection

frame
central pillar: stainless
steel ø 50 mm

legs: stainless steel ø 30 mm
connecting element: glass
fibre reinforced plastic

folding mechanism
glass-fibre reinforced
plastic steel rotation axis

accessories
table hooks

price
from EUR 488,-

R2D2



DER RAUCHER-STEHTISCH R2D2 BESTEHT AUS EINEM MODULAREN SYSTEM, SO DASS SICH TISCHPLATTEN UND BEHÄLTER FREI ZUSAMMENSTELLEN LASSEN. DIE TISCHE ZEICHNEN SICH DURCH EINE SCHWERE, STANDFESTE KONSTRUKTION AUS, DIE SICH BEI ANGEMESSENER PFLEGE AUCH NACH JAHREN NOCH NEUWERTIG PRÄSENTIERT.

The R2D2 smokers' table comprises a modular system, enabling free configuration of table tops and receptacles. The tables are characterized by their heavy and stable construction which, if cared for appropriately, will look as good as new even after many years.



R2D2



-
- 1 R2D2 Raucher-Steh­tisch mit Grundmodul 59 ASR 070 GBB mit integriertem Aschenbecher wahlweise konfigurierbar mit Behälter und diversen Tischplatten
R2D2 smokers' table with basic module 59 ASR 070 GBB with integrated ashtray, optional configuration with other receptacles and various table tops
 - 2 Behälter 59 ABA 002 mit passendem Trichteraufsatz 59 AAF 002
receptacle 59 ABA 002 with matching funnel attachment 59 AAF 002

R2D2

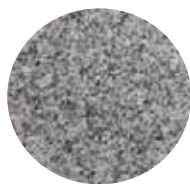

Granit | granite

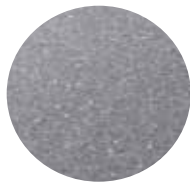

Werzalit | werzalit

FORMEN . FORMS

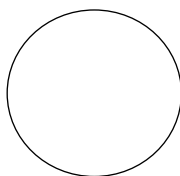

rund | round

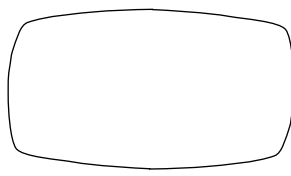

oval | oval

AUSFÜHRUNGEN . DESIGN

Die Raucher-Stehtische sind in Edelstahl erhältlich. Der Korpus des Behälters kann in RAL Farben nach Hauskollektion pulverbeschichtet werden.

The smokers' tables are available in stainless steel. The receptacle's corpus can be powder-coated in RAL colors according to our house collection.

Höhe

1090 mm

Tischplatte

rund: ø 700 mm

oval: 475 x 800 mm

Füllvolumen Behälter

39 Liter

Behälter

59 ABA 002: ø 350 mm

Optionen

austauschbare Behälter

Bodenbefestigung

Zubehör

Drahtbügeleinsatz

Kettensicherung

Müllabweiser

Preis

auf Anfrage

height

1090 mm

table top

round: ø 700 mm

oval: 475 x 800 mm

capacity receptacle

39 liters

receptacle

59 ABA 002: ø 350 mm

design options

exchangeable receptacles

floor mounting

accessories

wire frame insert

securing chain

litter guard

price

upon request



STELLWAND SYSTEME.

PARTITION SYSTEMS

IN STELLUNG GEHEN

GET IN POSITION

253

LUME



DAS STELLWANDSYSTEM LUME MIT STANDROHREN
AUS EDELSTAHL UND STELLWAND-PLATTEN AUS
EINSCHLEIBEN-SICHERHEITSGLAS ZEICHNET SICH
DURCH EIN HOCHWERTIGES ERSCHEINUNGSBILD AUS.
INBESONDERE IN WARTEBEREICHEN, BERATUNGS- UND
DISKRETIIONSZONEN WIRD DAS STELLWANDSYSTEM
LUME EINGESETZT, DA ES FÜR SICHERHEIT UND
LEICHTE TRANSPARENZ SORGT. LUME EIGNET
SICH AUCH FÜR CARE-BEREICHE, IN DENEN HOHE
HYGIENEANFORDERUNGEN ZU BEACHTEN SIND.

The Lume partition system, with vertical tubes in stainless steel and partition panels in toughened safety glass, presents a high-quality appearance. The Lume partition system is particularly used in waiting areas, consultation and discretion areas, as it ensures safety and light transparency. Lume is also suitable for care areas in which high hygienic requirements must be met.

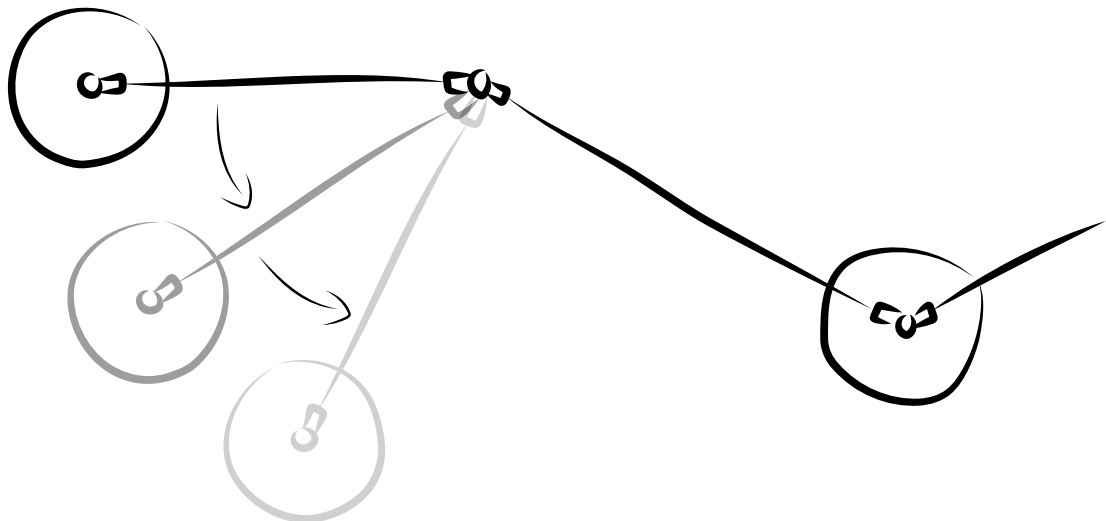

LUME



FUSSVARIANTEN . BASE TYPES



Tellerfuß FUS 404
round base FUS 404

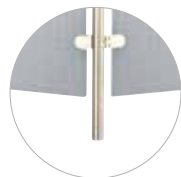

Punktfuß FUS 402
point base FUS 402



Tellerfuß FUS 401
round base FUS 401

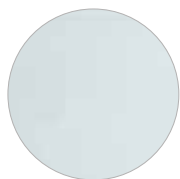

Glasplatte "glasklar"
glass plate "crystal clear"

97 SWP 304, A 994
97 SWP 404, A 994

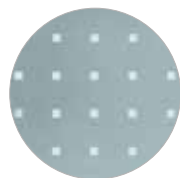

Glasplatte Quadratdekor
glass plate square decor

97 SWP 303, A 994
97 SWP 403, A 994



Glasplatte Ätzton
glass plate etching tone

97 SWP 301, A 994
97 SWP 401, A 994

PLATTEN . PANELS

Einscheiben-Sicherheitsglas mit polierten Kanten,
8 mm stark, und einem Achsmaß von 994 mm.
In zwei Höhen verfügbar: 1309 mm | 1471 mm

Toughened safety glass with polished edges,
8 mm thick, axial dimension 994 mm.
Available in two heights: 1309 mm | 1471 mm

Höhe

1446 mm | 1608 mm

Fußplatte | Standsäule

FUS 401 ø 180 mm

FUS 404 ø 350 mm

Ausführung

Standrohre aus Edelstahl

Stellwandplatten aus Glas (ESG)

Optionen

wahlweise mit starren oder
beweglichen Verbindern
verschiedene Plattendekore

Preis

auf Anfrage

height

1446 mm | 1608 mm

base plate | column

FUS 401 ø 180 mm

FUS 404 ø 350 mm

design

columns: stainless steel

partition panels: toughened

safety glass

options

fixed or moveable connectors

various glass decors

price

upon request

PASSAGE



PASSAGE IST EIN MODULARES STELLWANDSYSTEM, MIT DEM SICH UNTERSCHIEDLICHSTE ZUSAMMENSTELLUNGEN UND BAUGRÖSSEN REALISIEREN LASSEN. DIE GROSSE AUSWAHL AN FARBEN, GRÖSSEN UND MATERIALIEN SOWIE DAS UMFANGREICHE ZUBEHÖR ERMÖGLICHEN DIE ANPASSUNG AN VERSCHIEDENE RAUMSITUATIONEN. DURCH DREI VERSCHIEDENE BAUFORMEN KÖNNEN NICHT NUR UNTERSCHIEDLICHE DESIGNSCHWERPUNKTE UMGESETZT, SONDERN AUCH NÜTZLICHE ZUSATZFUNKTIONEN INTEGRIERT WERDEN.

Passage is a modular partition system, using which a wide range of configurations and dimensions can be implemented. The extensive selection of colors, sizes and materials as well as a large range of accessories enable a fit with different interiors. With three different designs it is not just possible to match key design features but also to integrate useful add-on functions.

PASSAGE



FUSSVARIANTEN . BASE TYPES



Tellerfuß
round base



Bodenbefestigung
floor mounting



Punktfuß
point base



T-Fuß mit zwei Rollen
T-base with two castors

PASSAGE

Maße

Höhe: 1950 | 1550 | 1250 mm

Breite: 754 mm | 1154 mm

Achsmaß: 800 mm | 1200 mm

Ausführung

Edelstahl

Leichtmetall silber eloxiert
oder pulverbeschichtet nach RAL

Optionen

zusätzliche Erhöhung oder
Absenkung der Standrohre möglich
verschiedene Stellwand-
oberflächen und -materialien

Fußvarianten

Tellerfuß ø 350 mm

Tellerfuß ø 180 mm

Punktfuß ø 50 mm

Lenkrollen

Preis

auf Anfrage



Passage 98SWP

Rahmen mit Profil
frame with profile



Passage 98SWL

Rahmen ohne Profil
frame without profile

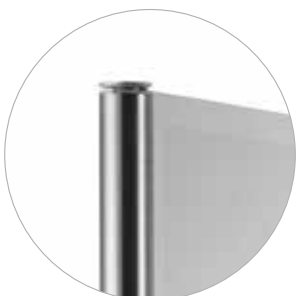

Passage 98SWR

rahmenlos
frameless

AUSFÜHRUNG . DESIGN

Vielfältige Anwendungsgebiete durch kombinierbare Höhen und Maße, verschiedene Farben, Oberflächen, Platten und Funktionen.

Multiple fields of application due to combinable heights and dimensions, various colors, surfaces, panels and functions.



dimensions

height: 1950 | 1550 | 1250 mm

width: 754 mm | 1154 mm

axial dimension: 800 mm | 1200 mm

design

light metal silver anodized or
powder-coated according to RAL
stainless steel

design options

additional elevation or lowering
of mounting stands possible
various surfaces or materials of panels

foot options

round base ø 350 mm

round base ø 180 mm

point base ø 50 mm

castors

price

upon request

MASSE . DIMENSIONS

- 2 Dann Deckel drauf - fertig!
Then put the lid on top - ready to go!

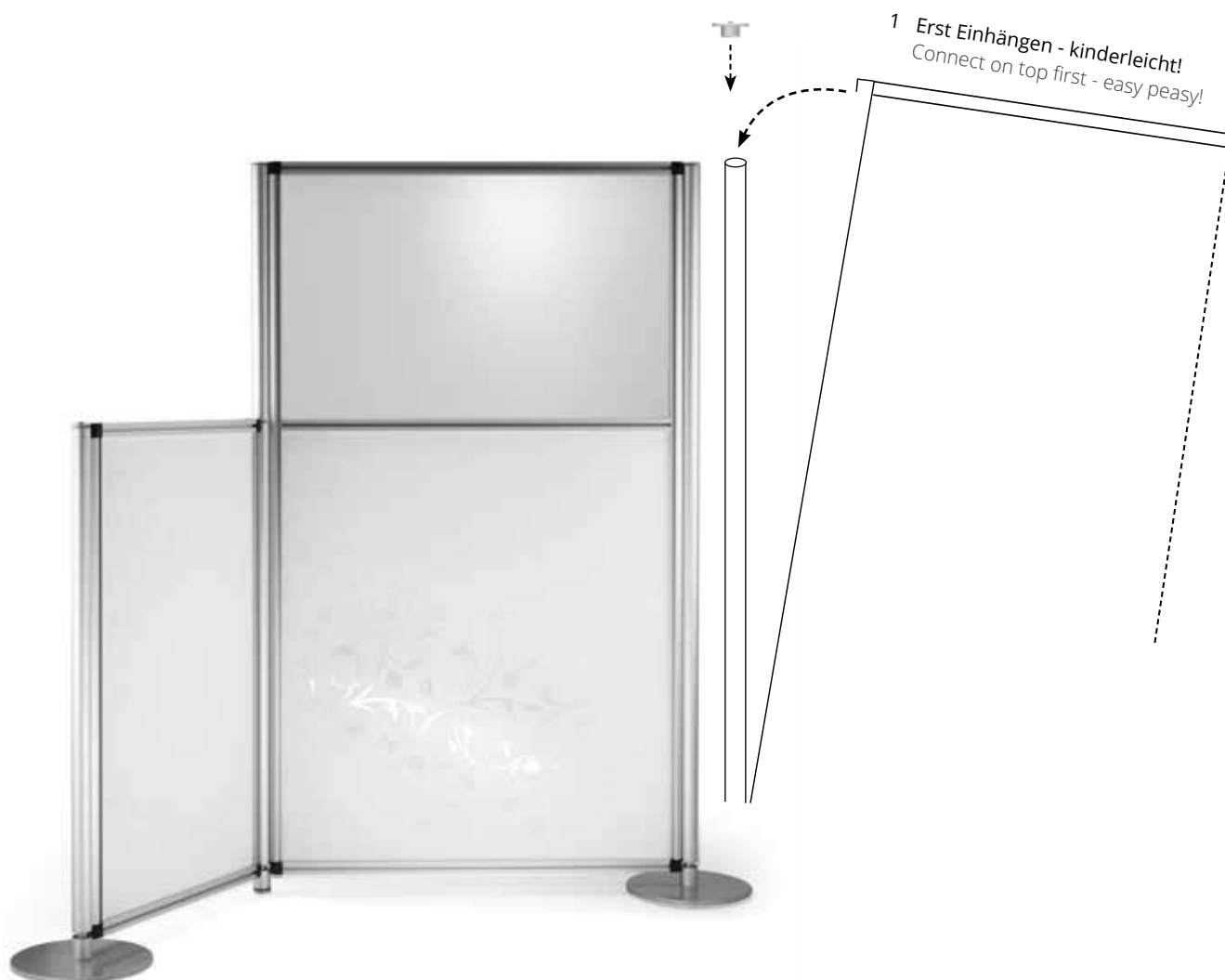

MÖGLICHKEITEN . POSSIBILITIES



Stufenlose Winkelverstellung
zwischen 60 und 300 Grad
Continuous angle adjustment
from 60 to 300 degrees

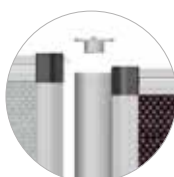

Ein-Mann-Handling: Einfacher und werk-
zeugfreier Auf- und Abbau sowie Umbau
1-man operation: Simple tool-free setup
and rearrangement

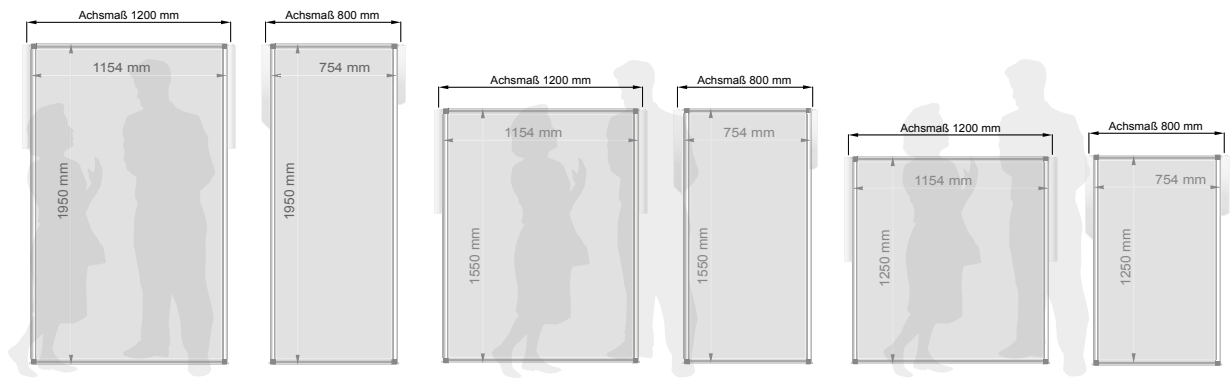

1 Plattenmaße · panel dimensions

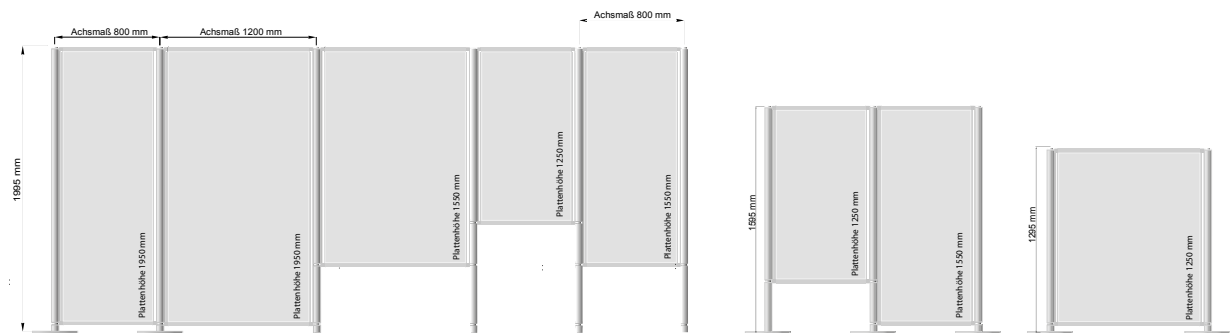

2 Kombinationsmöglichkeiten: oben bündig · possible combinations: flush with the top

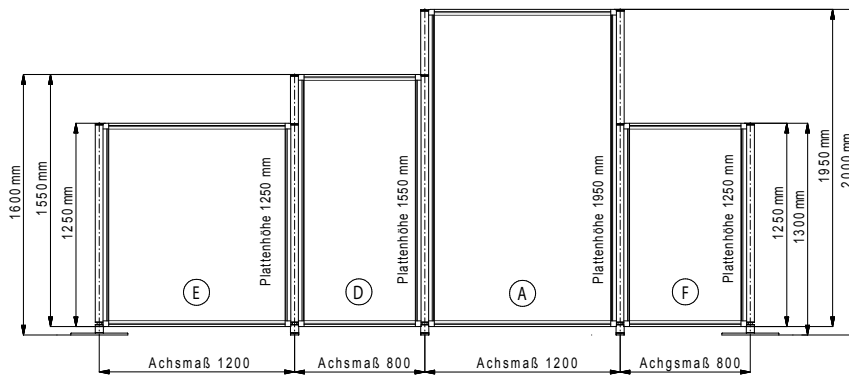

3 Kombinationsmöglichkeiten: unten bündig · possible combinations: flush with the bottom



Kombinierbare Höhen und Achsmaße
 Combinable heights and axial dimensions



Blickdichte Standrohrverbindung
 Opaque vertical tube connection

INTEGRIERBARE OBERFLÄCHEN . INTEGRABLE SURFACES



RAUMAKUSTIK . ROOM ACOUSTICS

Vielfältige Anwendungsgebiete durch kombinierbare Höhen und Maße, verschiedene Farben, Oberflächen, Platten und Funktionen.

Various possibilities of application due to combinable heights and dimensions, diverse colors, surfaces, panels, and functions.

STOFFE . FABRICS

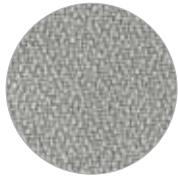

Möbelstoff
furnishing fabric

AKUSTIK . ACOUSTICS

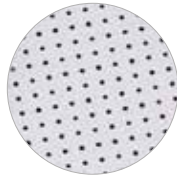

HPL Oberfläche
HPL surface

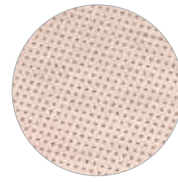

Echtholz-Furnier
real wood veneer

DEKORE . DECOR

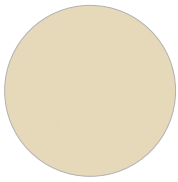

HPL Dekore
nach Hauskollektion
HPL decors
according to house
collection

WHITEBOARD

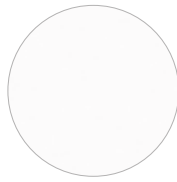

magnetisch,
beschreibbar,
abwischbar
magnetic, writeable,
wipeable

AUSSTELLUNGSPLATTE . EXHIBITION PANEL

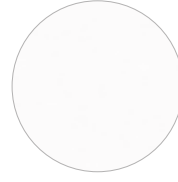

überstreichbar,
nagelbar
recoatable, suitable
for nailing

ACRYLGLAS . ACRYLIC



transparent 3 mm
transparent 3 mm



strukturiert 3 mm
structured 3 mm



Wabenstruktur
"Frost" 19 mm
honeycomb structure
"frost" 19 mm

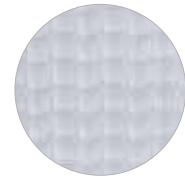

Wabenstruktur
"transparent" 19 mm
honeycomb structure
"transparent" 19 mm

BLECH . SHEET METAL



Faserdämmplatte, beidseitig
Stoff und Lochblech
fibre insulating board,
fabric and punched plate



Lochblech
Brandklasse A1
Punched plate
fire rating A1

PASSAGE 98SWP



BERATUNG . CONSULTING SERVICE

Zubehör für das Passage System SWP. Nicht alle Zubehöre sind bei beiden Stellwänden bzw. deren Achsmaßen anwendbar. Gerne beraten wir Sie bei einem persönlichen Gespräch.

Accessories for Passage system SWP. Not all accessories are applicable with all panels and their axial dimensions. Please do not hesitate to contact us.

ZUBEHÖR . ACCESSORIES

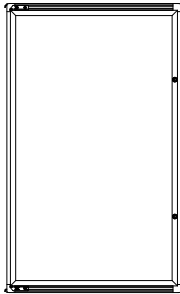

Schaukasten
show cabinet



Magnetleisten
magnetic strip



Flipchart
flip chart



Bilderhaken mit Befestigungsseil aus Draht oder Nylon
picture hook with wire cable or nylon cord

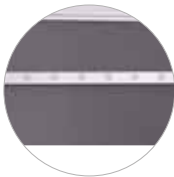

Garderobe
coat rack



Beleuchtung mit Aufsatzrahmen und elektrischer Anbindung
illumination with attached frame and electrical connection



Displaysystem
display system



Steh-Schreibplatz
standing desk



Prospekthalter mit Trägerprofil
brochure stand with support rail

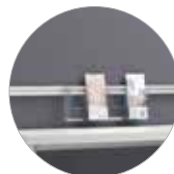

Ablageboard
storage shelf



Schrägablage
slanted tray



Schrägablage mit Trägerprofil
slanted tray with support rail

LEIT & SICHERHEITS SYSTEME.

SIGNAGE & SAFETY SYSTEMS

AUF DER SICHEREN SEITE

ON THE SAFE SIDE

269

CREW SAFETY

DESIGN: CHRISTIAN DORN | STILTREU DESIGN



DIE AUFBEWAHRUNG VON FEUERLÖSCHERN STELLT OFTMALS EINE PRAGMATISCHE, WENIGER EINE DESIGNORIENTIERTE LÖSUNG DAR. DAMIT DIE KNALLROTEN, MASSIVEN FEUERLÖSCHER NICHT DIE KOMPLETTE RAUMÄSTHETIK STÖREN ODER UNZUGÄNGLICH IN EINER UNAUFFÄLLIGEN ECKE DES RAUMES ANGEBRACHT WERDEN, WURDE DAS CREW-SORTIMENT UM EINE ATTRAKTIVE LÖSUNG ERWEITERT. OB BODENBEFESTIGTE ODER MOBILE VARIANTE, EIN FESTER, SICHERER STAND IST IN JEDEM FALL GEGEBEN. FÜR DIE STILVOLLE AUFBEWAHRUNG VON VERBANDMATERIAL IST MIT CREW 110 AUCH GESORGT.

High safety standards are of particular importance in public spaces, which must therefore be equipped with a sufficient number of fire extinguishers and first-aid kits. Their storage, however, frequently owes more to pragmatic than design-oriented considerations. To ensure the large, bright red fire extinguishers do not disturb the overall interior aesthetics or are consigned to an inconspicuous corner with poor accessibility, rosconi has added an attractive container to its crew range. Whether as a floor-mounted or as a mobile version – in each case a safe stand is given. For stylish storage of unsightly first-aid kits, crew 110 complements the container range.



CREW 110



Erste-Hilfe Verbandskasten | optional mit Erstausrüstung
first-aid kit | basic equipment upon request

Innenfächer für das Erste-Hilfe-Füllmaterial
interior compartments for first-aid-kit

CREW 110

Außenmaße

H 360 mm | B 360 mm | T 170 mm

Innenmaße

H 353 mm | B 353 mm | T 158 mm

Ausführung

Stahlblech, Wandungsstärke 1,5 mm

Standard: weiß RAL 9016 optional

pulverbeschichtet nach RAL

Ausstattung

2 Einlegeböden, 1 Ablagefach

Symbol

Acrylglasplatte grün, fein gelasert

Optionen

gefüllt mit Erste-Hilfe

Material nach DIN 13157

Preis

ab EUR 338,-



MATERIALIEN . MATERIALS

Der Behälter ist in vielen verschiedenen Farben erhältlich. Er kann in RAL Farben nach Hauskollektion pulverbeschichtet werden.

The container is available in numerous different colors. It can be powder-coated in all RAL colors of our house collection.

exterior dimensions

h 360 mm | w 360 mm | d 170 mm

interior dimensions

h 353 mm | w 353 mm | d 158 mm

design

sheet steel, wall thickness 1,5 mm

standard: white RAL 9016 optional

powder-coating according to RAL

equipment

2 shelves, 1 pocket

symbol

acrylic glass plate, green,

fine laser cut

optional features

first-aid material

according to DIN 13157

price

from EUR 338,-



CREW 112



Behälter für Feuerlöscher | mit zertifiziertem
Sicherheitszeichen nach DIN ISO 7010
container for fire extinguisher | certified safety sign
according to DIN ISO 7010



MATERIALIEN . MATERIALS

Der Behälter ist in vielen verschiedenen Farben erhältlich. Er kann in RAL Farben nach Hauskollektion pulverbeschichtet werden.

The container is available in numerous different colors. It can be powder-coated in all RAL colors of our house collection.

CREW 112

Außenmaße

H 700 mm | B 360 mm | T 200 mm

Innenmaße

H 575 mm | B 353 mm | T 195 mm

Ausführung

Stahlblech, Wandungsstärke 1,5 mm
Standard: weiß RAL 9016
optional pulverbeschichtet nach RAL

Scharnier

komfortable Schließautomatik
Öffnungswinkel 90° mit Magnetverschluss

Symbol

Acrylglasplatte rot, fein gelasert
nach DIN ISO 7010

Feuerlöscher

nicht im Lieferumfang enthalten
Maximalgewicht: 6 kg

Preis

ab EUR 263,-

exterior dimensions

h 700 mm | w 360 mm | d 200 mm

interior dimensions

h 575 mm | w 353 mm | d 195 mm

design

sheet steel, wall thickness 1,5 mm
standard: white RAL 9016
optional powder-coating
according to RAL

hinge

automatic closing mechanism
opening angle 90° with magnetic lock

symbol

acrylic glass plate, red fine laser cut
according to DIN ISO 70010

fire extinguisher

not included | maximum weight: 6 kg

price

from EUR 263,-



CREW 113 | 114



1

2

-
- 1 crew 113 | Feuerlöschsäule hoch mit Feuerlöschsymbol | weiß | Abb. mit und ohne Feuerlöscher
fire extinguisher rack, high, with symbol | white | picture shows rack with and without fire extinguisher
 - 2 crew 114 | Feuerlöschsäule niedrig ohne Feuerlöschsymbol | weiß | Abb. mit und ohne Feuerlöscher
fire extinguisher rack, low, without symbol | white | picture shows rack with and without fire extinguisher
 - 3 crew 114 | Feuerlöschsäule niedrig ohne Feuerlöschsymbol | weiß | Abb. mit je einem Feuerlöscher
links und rechts · fire extinguisher rack, low, without symbol | white | picture shows rack with two fire
extinguishers left and right



3

AUSFÜHRUNG . DESIGN

Die Feuerlöschsäulen sind in vielen verschiedenen Farben erhältlich. Die Standsäule und die Bodenplatte können in allen RAL Farben nach Hauskollektion pulverbeschichtet werden.

The fire extinguisher racks are available in numerous different colors. The mounting stand as well as the base plate can be powder-coated in all RAL colors of our house collection.

CREW 113 | CREW 114

Höhe

crew 113: 1860 mm | crew 114: 656 mm

Standsäule

60 x 30 mm, 2 mm stark

Fußplatte

360 x 360 x 5 mm

Ausführung

Stahlblech, Standard Weiß RAL 9016

Varianten

optional pulverbeschichtet
gemäß RAL Hauskollektion

Symbol

nach DIN ISO 7010

Feuerlöscher

nicht im Lieferumfang enthalten
Maximalgewicht 6 kg

Preis

ab EUR 241,-

height

crew 113: 1860 mm | crew 114: 656 mm

mounting stand

60 x 30 mm, 2 mm thick

base plate

360 x 360 x 5 mm

design

steel sheet standard
white RAL 9016

design options

powder-coated according
to RAL house collection

symbol

according to DIN ISO 7010

fire extinguisher

not included | maximum weight: 6 kg

price

from EUR 241,-



CREW 08 · 09

DESIGN: INGENHOVEN ARCHITECTS



DIE ABSPERRSÄULEN MIT AUSZIEHBAREM GURTBAND CREW 08 ODER MIT SEIL CREW 09 ERLEICHTERN DIE WEGFÜHRUNG. DER TELLERFUSS AUS STAHL MACHT SIE BESONDERS STANDFEST. DIE GURTKASSETTE VON CREW 08 IST MIT OPTIONALER PANIKSICHERUNG AUSGESTATTET, SO DASS SICH DER GURT IM NOTFALL AUS DER VERANKERUNG LÖST UND DEN WEG FREIGIBT. GURTBAND UND KASSETTE KÖNNEN IN VERSCHIEDENEN FARBEN GEWÄHLT UND BEDRUCKT WERDEN. EINE FLEXIBLE ECK-AUFSTELLUNG IST MÖGLICH: DIE GURTKASSETTE VON CREW 08 IST MIT EINER 4-WEGE FÜHRUNG VERSEHEN, BEI CREW 09 LASSEN SICH MEHRERE SEILE IN EINE ÖSE EINHÄNGEN. MIT HILFE EINES SPEZIELLEN TRANSPORTWAGENS SIND CREW 08 UND CREW 09 EINFACH ZU RANGIEREN.

The barrier pillars with extendable belt crew 08 or rope crew 09 simplify route guiding. With a steel round base, they are particularly stable. The belt cartridge in crew 08 is fitted with an optional panic-proof system, whereby in an emergency the belt is released from its clamp and opens up the route. Belt and cartridge can be selected and printed in various colors. Flexible corner set-up is possible: the belt cartridge in crew 08 features a 4-way guide; in crew 09, several ropes can be hung in one eye. With the help of a special dolly, crew 08 and crew 09 are easy to maneuver.

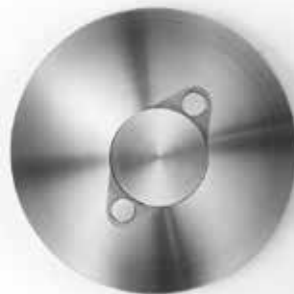

CREW 08 | 09



-
- 1 crew 08 | Absperrsäule aus Edelstahl mit ausziehbarem paniksicherem Gurt
stainless steel barrier pillar with extractable panic proven belt
 - 2 crew 09 | Absperrsäule aus Edelstahl mit Seil an Edelstahlösen
stainless steel barrier pillar with rope connected to stainless steel loops
 - 3 crew 09 F | Farbvariante der Absperrsäule aus Edelstahl mit Seil an Edelstahlösen
powder-coated barrier pillar black with rope connected to stainless steel loops
 - 2 crew CRT | Transportwagen · trolley

CREW 08 | CREW 09



AUSFÜHRUNG . DESIGN

Die Standsäule und die Bodenplatte können in allen RAL Farben nach Hauskollektion pulverbeschichtet werden. Die Bänder und Seile sind ebenfalls in unterschiedlichen Farben erhältlich.

The mounting stand as well as the base plate can be powder-coated in all RAL colors of our house collection. The belts and ropes are also available in various colors.

Höhe

952 mm

Fußplatte Stahl

ø 350 mm

Standsäule Edelstahl

ø 64 mm

Längen

Band: 2000 - 2300 mm

Seil: 1500 mm

Gewicht

ca. 15 kg

Optionen

pulverbeschichtet

nach RAL Hauskollektion

Edelstahlhaube für Fußplatte "E"

crew CRT | Transportwagen

Wandbefestigung möglich

Preis

ab EUR 390,-

height

952 mm

base plate

stainless steel

ø 350 mm

mounting stand

stainless steel

ø 64 mm

lengths

belt: 2000 - 2300 mm

rope: 1500 mm

weight

ca. 15 kg

optional features

powder-coated according to

RAL house collection stainless

steel cover for base plate "E"

crew CRT | trolley

wall-mounting possible

price

from EUR 390,-



MATERIALIEN & FARBEN.

MATERIALS AND COLORS

FARBE BEKENNEN

SHOW YOUR TRUE COLORS

283

GUT BEHAFTET

PULVERBESCHICHTUNG · POWDER-COATING

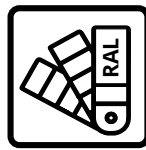

RAL 9006
Weißaluminium
white aluminium

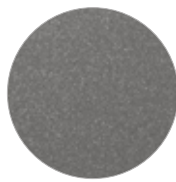

RAL 9007
Graualuminium
grey aluminium



RAL DB 703
Anthrazit
anthracite

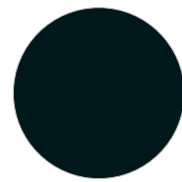

RAL 9005
Tiefschwarz
jet black



RAL 9016
Verkehrsweiß
traffic white

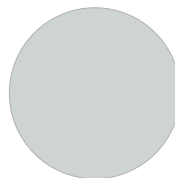

RAL 7035
Lichtgrau
light grey

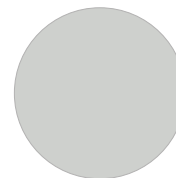

Natureloxal

Weitere Farbtöne aus der RAL Klassik Kollektion K7 gegen Mehrpreis möglich.
Other colors from RAL Classic Collection K7 available at an extra charge.

SCHICHT WECHSEL

SCHICHTSTOFFE · LAMINATE SURFACES



RESOPAL® 0901-60
Black



RESOPAL® 10622-60
Ebony

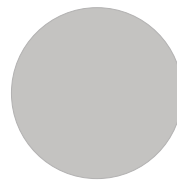

RESOPAL® D92-60
Dove Grey

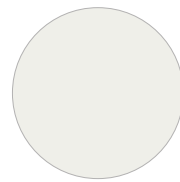

RESOPAL® 135-60
Rain



RESOPAL® 105-60
Wearl White

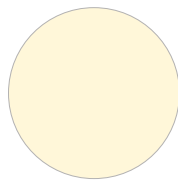

RESOPAL® D403-60
White Sand

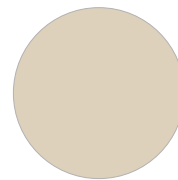

RESOPAL® 0147-60
Affinity



RESOPAL® 4306-60
Global Beech
Buche



RESOPAL® 4548-60
White Oak
Eiche



RESOPAL® 4326-60
Morello Cherry
Kirsche



RESOPAL® 4370-60
Wisplay Maple
Ahorn





IMPRESSUM. IMPRINT

Herausgeber EDITOR

rosconi GmbH
Kippenheimer Str. 6
77971 Kippenheim
T. +49 (0) 7825 · 901 400
E. info [at] rosconi.com
www.rosconi.de

Druck PRINTING

Schleunungsdruck GmbH
Eltertstr. 27 | 97828 Marktheidenfeld

Fotografie PHOTOGRAPHY

Fotostudio Lutwin Johannes
Golfstraße 35 | 60528 Frankfurt

Design/Layout

SCHNEEWEISS GmbH
Kippenheimer Str. 6
77971 Kippenheim
E. info [at] schneeweiss.world
www.schneeweiss.world

© 2023 rosconi GmbH

Alle Rechte vorbehalten. Diese Publikation ist urheberrechtlich geschützt. Jede Verwertung, insbesondere der Nachdruck, die Vervielfältigung, Einspeicherung und Verarbeitung, auch auszugsweise, bedürfen der vorherigen schriftlichen Genehmigung durch die rosconi GmbH. Die rosconi GmbH ist bestrebt, die Rechte Dritter zu respektieren. Sollten diese im Einzelfall nicht erwähnt worden sein, so handelt es sich um ein Versehen, das entsprechend korrigiert wird. Aus drucktechnischen Gründen sind Farbabweichungen möglich. Alle Preisangaben zzgl. MwSt. | Irrtümer und Änderungen vorbehalten | Es gelten unsere Allgemeinen Geschäftsbedingungen: www.rosconi.de/agb/

All rights reserved. This catalog is protected by copyright. Any use of parts of this catalog or the entire publication, particularly in print or electronic form, in infringement of copyright law is prohibited without the written permission of rosconi GmbH. This applies in particular to reproduction, distribution, processing, publication or other copyrighted use, including the right of making available. rosconi GmbH makes every effort to respect the laws and the rights of third parties. If such rights have not been mentioned in a particular case, this is an editorial mistake that will be corrected accordingly. The colors and finishes shown are subject to the limitations of the printing process and cannot be regarded as binding. All prices stated are subject to VAT at the statutory rate | All data with reservation and subject to change Our General Terms and Conditions of Business apply: www.rosconi.com/agb/

www.rosconi.de

SCHNEEWEISS
interior
